



คู่มือปฏิบัติงาน

สำหรับคณะกรรมการประจำหน่วยเลือกตั้ง
ในการเลือกตั้งสมาชิกสภาท้องถิ่น
หรือผู้บริหารท้องถิ่น



สำนักงานคณะกรรมการการเลือกตั้ง



พิมพ์ครั้งที่ 2

คำนำ

ในการพิมพ์ ครั้งที่ ๑

พระราชบัญญัติประกอบรัฐธรรมนูญว่าด้วยคณะกรรมการการเลือกตั้ง พุทธศักราช ๒๕๖๐ มาตรา ๒๗ บัญญัติให้คณะกรรมการการเลือกตั้งมีอำนาจดำเนินการให้องค์กรปกครองส่วนท้องถิ่นหรือหน่วยงานอื่นของรัฐเป็นผู้รับผิดชอบในการจัดการเลือกตั้งภายใต้การควบคุมดูแลของคณะกรรมการการเลือกตั้งกับให้มีอำนาจแต่งตั้งบุคคลหรือคณะบุคคลซึ่งรับผิดชอบในการจัดการเลือกตั้ง แต่งตั้งเจ้าหน้าที่ผู้ปฏิบัติงาน และกำหนดหลักเกณฑ์และวิธีการปฏิบัติงานในการเลือกตั้ง รวมทั้งมีหน้าที่และอำนาจควบคุมดูแลการจัดการเลือกตั้งให้เป็นไปโดยสุจริตและเที่ยงธรรม และเป็นไปโดยชอบด้วยกฎหมาย

ในการเลือกตั้งสมาชิกสภาท้องถิ่นหรือผู้บริหารท้องถิ่น ผู้อำนวยการการเลือกตั้งประจำองค์กรปกครองส่วนท้องถิ่น (ผอ.กต.อปท.) ที่มีการเลือกตั้งโดยความเห็นชอบของคณะกรรมการการเลือกตั้งประจำองค์กรปกครองส่วนท้องถิ่น (กท.อปท.) จะแต่งตั้งคณะกรรมการประจำหน่วยเลือกตั้ง (กปน.) ซึ่งมีหน้าที่เกี่ยวกับการออกเสียงลงคะแนนเลือกตั้ง และการนับคะแนนของแต่ละหน่วยเลือกตั้ง และแต่งตั้งเจ้าหน้าที่รักษาความปลอดภัยประจำที่เลือกตั้ง (รปภ.) เพื่อทำหน้าที่รักษาความปลอดภัยและสนับสนุนการปฏิบัติหน้าที่ของ กปน. โดยในการปฏิบัติหน้าที่นั้นจะต้องดำเนินการให้เป็นไปตามขั้นตอนตามกฎหมาย ระเบียบ ประกาศ และมติของคณะกรรมการการเลือกตั้ง เพื่อให้การจัดการเลือกตั้งเป็นไปโดยสุจริตและเที่ยงธรรม และเป็นไปโดยชอบด้วยกฎหมาย

“คู่มือปฏิบัติงาน : สำหรับคณะกรรมการประจำหน่วยเลือกตั้งในการเลือกตั้งสมาชิกสภาท้องถิ่นหรือผู้บริหารท้องถิ่น” เล่มนี้ จัดทำขึ้นเพื่อใช้เป็นแนวทางในการปฏิบัติงาน โดยเนื้อหาประกอบด้วย ที่มา บทบาท หน้าที่และอำนาจ ขั้นตอนการปฏิบัติหน้าที่ตั้งแต่ได้รับการแต่งตั้งจนสิ้นสุดการปฏิบัติหน้าที่ ซึ่งจะมีภาพและตัวอย่างการกรอกแบบพิมพ์ประจำหน่วยเลือกตั้ง รวมทั้งมีคำอธิบายประกอบ ทำให้เข้าใจง่ายและสามารถปฏิบัติได้อย่างถูกต้อง อันจะส่งผลให้การปฏิบัติหน้าที่อยู่บนพื้นฐานของความเป็นระบบและมีมาตรฐานเดียวกัน นอกจากนี้ ยังมีแนวทางการปฏิบัติเกี่ยวกับการออกเสียงลงคะแนนเลือกตั้งในสถานการณ์การแพร่ระบาดของโรคติดเชื้อไวรัสโคโรนา 2019 (COVID-19) อีกด้วย

หวังเป็นอย่างยิ่งว่า *“คู่มือปฏิบัติงาน”* เล่มนี้ จะเป็นประโยชน์ต่อการปฏิบัติหน้าที่ของ กปน. และ รปภ. ตลอดจนผู้ที่มีส่วนเกี่ยวข้องทุกฝ่าย ซึ่งหากได้ศึกษาและทำความเข้าใจ ในขั้นตอนการปฏิบัติแล้ว จะส่งผลให้การเลือกตั้งเป็นไปโดยสุจริตและเที่ยงธรรม และเป็นไปโดยชอบด้วยกฎหมาย

สำนักงานคณะกรรมการการเลือกตั้ง

กันยายน ๒๕๖๓

คำนำ

ในการพิมพ์ ครั้งที่ ๒

คู่มือปฏิบัติงาน : สำหรับคณะกรรมการประจำหน่วยเลือกตั้งในการเลือกตั้งสมาชิกสภาท้องถิ่นหรือผู้บริหารท้องถิ่น ในการจัดพิมพ์ครั้งแรกเมื่อเดือนกันยายน ๒๕๖๓ ได้นำไปใช้เป็นคู่มือในการปฏิบัติหน้าที่ของคณะกรรมการประจำหน่วยเลือกตั้งในการเลือกตั้งสมาชิกสภาองค์การบริหารจังหวัดและนายกองค์การบริหารส่วนจังหวัดเมื่อเดือนธันวาคม ๒๕๖๓ ทั้งนี้ผู้จากการนำไปใช้ในการปฏิบัติงานได้มีผู้ที่มีส่วนเกี่ยวข้องได้กรุณาให้ข้อเสนอแนะที่เป็นประโยชน์อย่างยิ่งเพื่อนำมาปรับปรุงคู่มือการปฏิบัติงานเพื่อให้มีความสมบูรณ์และมีความชัดเจนมากยิ่งขึ้น

ในการจัดพิมพ์ครั้งที่ ๒ ได้นำข้อเสนอแนะมาปรับปรุง และได้เพิ่มเติมรายละเอียดเกี่ยวกับกระบวนการและขั้นตอนการปฏิบัติงานทั้งการออกเสียงลงคะแนนและการนับคะแนนเลือกตั้ง รวมถึงคำแนะนำในการตรวจสอบความถูกต้องของการกรอกแบบพิมพ์ต่างๆ ที่สำคัญและจำเป็นต้องใช้ในการปฏิบัติงานเพื่อให้มีความชัดเจน ครบถ้วนสมบูรณ์มากยิ่งขึ้น นอกจากนี้ ยังมีคำแนะนำเกี่ยวกับแนวทางการวินิจฉัยบัตรเลือกตั้งกรณีที่มีการเลือกตั้งสมาชิกสภาท้องถิ่นมากกว่าหนึ่งคนอีกด้วย ส่วนแนวทางการปฏิบัติเกี่ยวกับการออกเสียงลงคะแนนเลือกตั้งในสถานการณ์การแพร่ระบาดของโรคติดเชื้อไวรัสโคโรนา 2019 (COVID-19) นั้น ได้เพิ่มเติมรูปภาพเพื่อให้สามารถทำความเข้าใจได้ง่ายและปฏิบัติได้อย่างถูกต้อง

“คู่มือปฏิบัติงาน” ในการพิมพ์ครั้งที่ ๒ นี้ จะเป็นประโยชน์ต่อการปฏิบัติงานของ กปน. และ รปภ. ตลอดจนผู้ที่มีส่วนเกี่ยวข้องทุกฝ่าย หากได้ศึกษาและทำความเข้าใจในเนื้อหา ขั้นตอนและปฏิบัติให้เป็นไปตามที่กฎหมายและระเบียบ ตลอดจนคำแนะนำแล้วจะส่งผลให้การเลือกตั้งเป็นไปโดยสุจริตและเที่ยงธรรม และเป็นไปโดยชอบด้วยกฎหมาย

สำนักงานคณะกรรมการการเลือกตั้ง

กุมภาพันธ์ ๒๕๖๔

สารบัญ

	หน้า
โครงสร้างการบริหารจัดการเลือกตั้งท้องถิ่น	๑
๑. เจ้าพนักงานผู้ดำเนินการเลือกตั้ง	๒
๑.๑ คณะกรรมการประจำหน่วยเลือกตั้ง (กปน.)	๒
๑.๒ เจ้าหน้าที่รักษาความปลอดภัยประจำที่เลือกตั้ง (รปภ.)	๓
๑.๓ อัตราค่าตอบแทน	๔
๒. การปฏิบัติหน้าที่ในการจัดการออกเสียงลงคะแนน	๕
๒.๑ ก่อนวันออกเสียงลงคะแนน	๕
๑) การอบรม	๕
๒) การรับวัสดุอุปกรณ์และการเก็บรักษา	๖
๓) การจัดเตรียมที่เลือกตั้งและตัวอย่างแผนผังที่เลือกตั้ง	๑๓
๒.๒ วันออกเสียงลงคะแนน	๑๘
๑) ก่อนเปิดการออกเสียงลงคะแนน	๑๘
๒) การเปิดการออกเสียงลงคะแนน	๑๙
๓) การออกเสียงลงคะแนน	๒๑
๔) การปิดการออกเสียงลงคะแนน	๒๙
๕) การดำเนินการกรณีงดการออกเสียงลงคะแนน	๓๑
๓. การปฏิบัติหน้าที่ในการดำเนินการนับคะแนนเลือกตั้ง	๓๓
๓.๑ ก่อนการนับคะแนนเลือกตั้ง	๓๓
๓.๒ วิธีปฏิบัติในการดำเนินการนับคะแนนเลือกตั้ง	๓๗
๓.๓ แนวทางการวินิจฉัยบัตรเลือกตั้ง	๓๙
๓.๔ การดำเนินการภายหลังการนับคะแนนเลือกตั้ง	๕๒
๓.๕ การดำเนินการกรณีงดการนับคะแนนเลือกตั้ง	๕๗
๓.๖ การนับคะแนนเลือกตั้งใหม่	๕๘
๔. ข้อพึงระวังในการปฏิบัติหน้าที่	๖๐
๕. ตัวอย่างแบบพิมพ์	๖๔
๕.๑ ตัวอย่างแบบพิมพ์และคำอธิบายการกรอกแบบพิมพ์ ในการออกเสียงลงคะแนนเลือกตั้ง	๖๕
๕.๒ ตัวอย่างแบบพิมพ์และคำอธิบายการกรอกแบบพิมพ์ ในการนับคะแนนเลือกตั้ง	๗๖
๖. แนวทางการปฏิบัติเกี่ยวกับการออกเสียงลงคะแนนเลือกตั้งท้องถิ่น ในสถานการณ์การแพร่ระบาดของโรคติดเชื้อไวรัสโคโรนา 2019	๙๒

โครงสร้างการบริหารจัดการเลือกตั้งท้องถิ่น

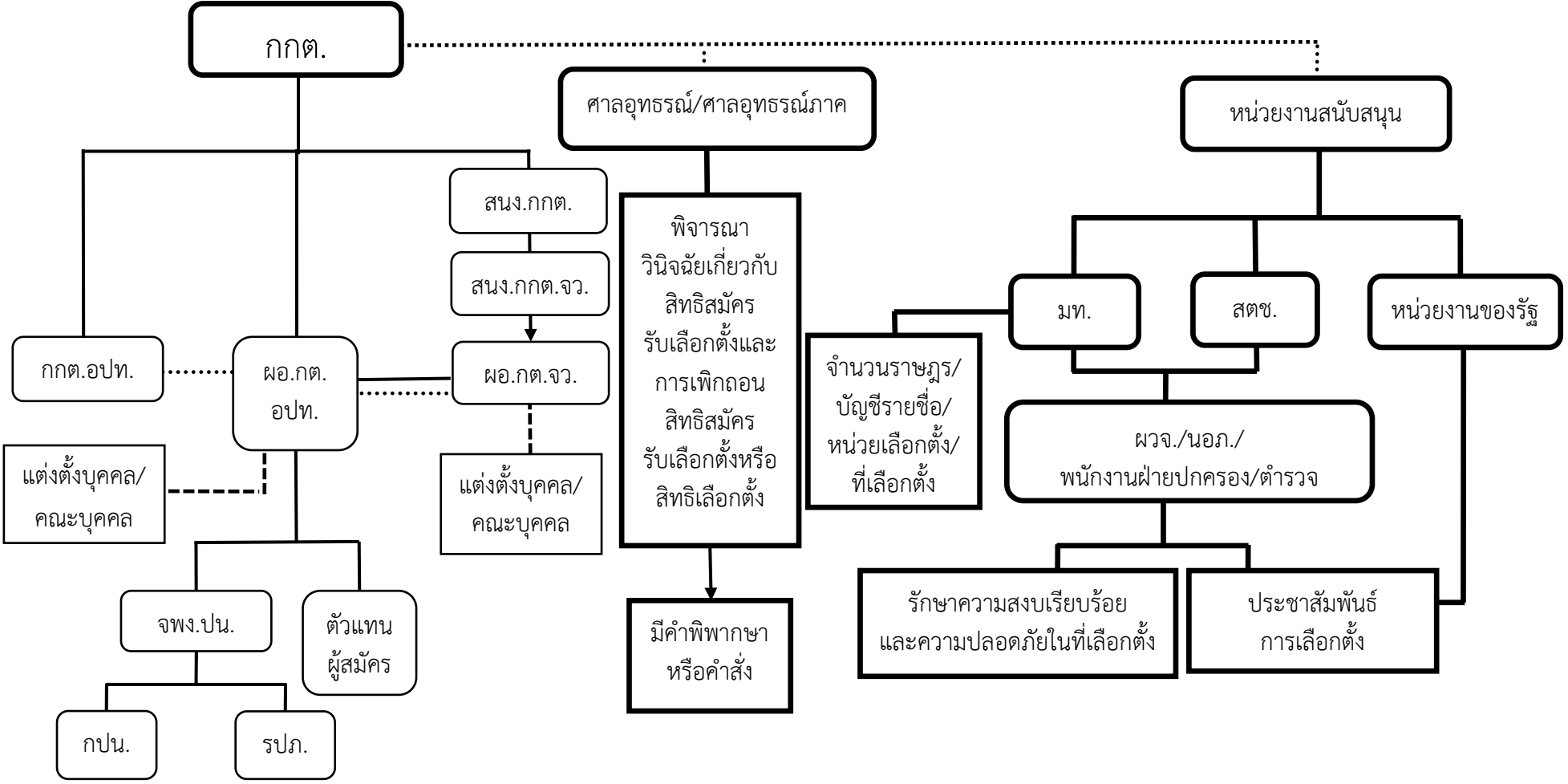

๑. เจ้าพนักงานผู้ดำเนินการเลือกตั้ง (กปน. และ รปภ.)

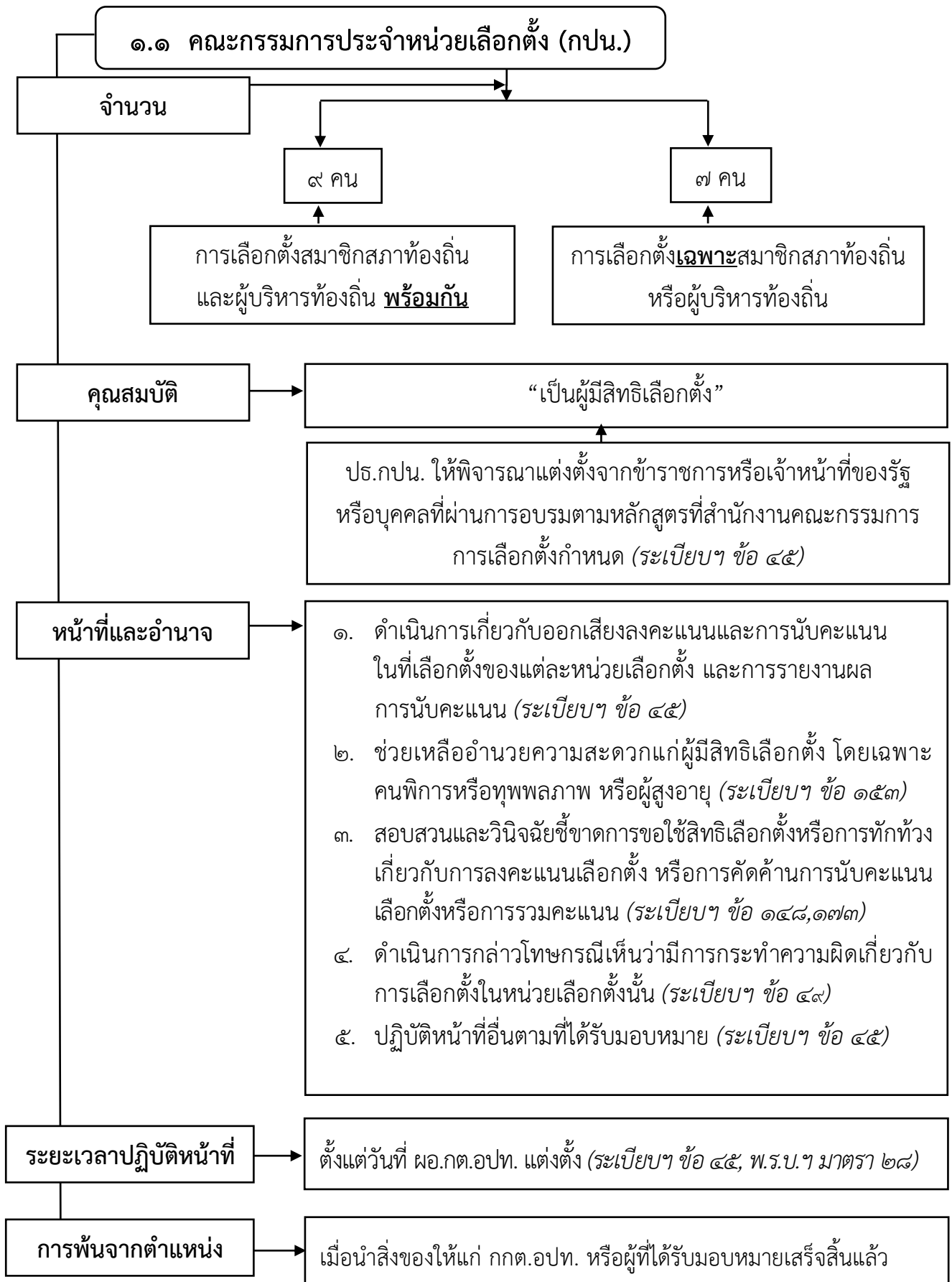



๑.๓ อัตราค่าตอบแทน (ระเบียบฯ ข้อ ๕๗)

ลำดับที่	ตำแหน่ง	ค่าตอบแทน			
		วันอบรม	วันรับวัสดุ/ อุปกรณ์	วันเลือกตั้ง	ค่าพาหนะ วันเลือกตั้ง
๑.	ประธานกรรมการ ประจำหน่วยเลือกตั้ง	๓๐๐	๒๕๐	๗๐๐	๒๐๐
๒.	กรรมการประจำหน่วยเลือกตั้ง	๓๐๐	๒๕๐	๔๕๐	๒๐๐
๓.	เจ้าหน้าที่รักษาความปลอดภัย ประจำที่เลือกตั้ง	๓๐๐	๒๕๐	๔๕๐	๒๐๐

หมายเหตุ : ในพื้นที่ ๔ จังหวัดชายแดนภาคใต้ ได้แก่ จังหวัดยะลา จังหวัดปัตตานี จังหวัดนราธิวาส และจังหวัดสงขลา (เฉพาะอำเภอจะนะ อำเภอเทพา อำเภอสะบ้าย้อย และอำเภอนาทวี) ให้เพิ่มค่าตอบแทนสำหรับการปฏิบัติหน้าที่เสี่ยงภัยในวันอบรม วันรับวัสดุอุปกรณ์ และวันเลือกตั้ง/วันออกเสียงลงคะแนน ในอัตราไม่เกินสองเท่าตามที่องค์กรปกครองส่วนท้องถิ่นกำหนด

(บัญชีอัตราค่าตอบแทนบุคคลที่ได้รับแต่งตั้งให้ปฏิบัติหน้าที่ในการเลือกตั้งสมาชิกสภาท้องถิ่น หรือผู้บริหารท้องถิ่นท้ายระเบียบ กกต. ว่าด้วยการเลือกตั้ง ส.ถ./ผ.ถ. พ.ศ.๒๕๖๒)

๑.๔ สถานะและความคุ้มครอง

๑). เป็นเจ้าพนักงานตามประมวลกฎหมายอาญานับแต่วันที่ได้รับการแต่งตั้งจนสิ้นสุดการปฏิบัติหน้าที่ (พ.ร.บ.ฯ มาตรา ๓๕)

๒). การปฏิบัติหน้าที่ตาม พ.ร.บ.ฯ พ.ศ. ๒๕๖๒ หรือกฎหมาย ระเบียบ ประกาศ หรือคำสั่งของคณะกรรมการการเลือกตั้ง หรือปฏิบัติตามคำสั่งของศาลอันเกี่ยวกับการเลือกตั้งตาม พ.ร.บ.ฯ พ.ศ. ๒๕๖๒ หากได้กระทำโดยสุจริต ย่อมได้รับความคุ้มครอง ไม่ต้องรับผิดชอบทั้งทางแพ่ง ทางอาญา หรือทางปกครอง (พ.ร.บ.ฯ มาตรา ๗)

๒. การปฏิบัติหน้าที่ในการจัดการออกเสียงลงคะแนน

๒.๑ ก่อนวันออกเสียงลงคะแนน

๑) การอบรม (ระเบียบฯ ข้อ ๕๖)

การอบรมมีความสำคัญอย่างยิ่งในการสร้างความเข้าใจเกี่ยวกับบทบาทและอำนาจหน้าที่ตามกฎหมาย ระเบียบ ประกาศ และคำสั่งของ กกต. รวมทั้งขั้นตอนการปฏิบัติต่างๆ ดังนั้น กปน. และ รปภ. จะต้องเข้ารับการอบรมตามวัน เวลา และสถานที่ที่ กกต.อปท. และ ผอ.กต.อปท. จัดให้มีขึ้น

ในวันอบรม ปธ.กปน. ควรจัดประชุมเพื่อมอบหมายหน้าที่เพื่อที่จะปฏิบัติหน้าที่ในวันเลือกตั้งของ กปน. แต่ละคนไว้ก่อน เพื่อที่ในขณะที่เข้ารับการอบรมทุกคนจะได้ให้ความสนใจและให้ความสำคัญตลอดจนมีความเข้าใจในขั้นตอนการปฏิบัติหน้าที่ของตนที่ได้รับมอบหมายได้อย่างถูกต้อง ดังนั้น หาก กปน. หรือ รปภ. คนใดไม่สามารถเข้ารับการอบรมตามกำหนดได้ ให้ ปธ.กปน. ชี้แจงและซักซ้อมเกี่ยวกับขั้นตอนการปฏิบัติหน้าที่ รวมถึงบทบาทและอำนาจหน้าที่ตามกฎหมาย ระเบียบ ประกาศ และคำสั่งของ กกต. ให้ทราบในวันที่ กปน. และ รปภ. ไปรับมอบวัสดุอุปกรณ์เกี่ยวกับการเลือกตั้ง



๒) การรับวัสดุอุปกรณ์และการเก็บรักษา

๒.๑) การรับวัสดุอุปกรณ์ (ระเบียบฯ ข้อ ๑๓๗)

ให้ กปน. ไม่น้อยกว่า ๓ คน และ รปภ. ไปรับมอบหีบบัตรเลือกตั้ง บัตรเลือกตั้ง บัญชีรายชื่อผู้มีสิทธิเลือกตั้ง แบบพิมพ์และวัสดุอุปกรณ์ ที่ต้องใช้ในการเลือกตั้งจาก ผอ.กต.อปท. หรือผู้ที่ได้รับมอบหมาย ในวัน เวลา และสถานที่ที่กำหนด โดยมีขั้นตอนการดำเนินการ ดังต่อไปนี้

บัตรเลือกตั้งผู้บริหารท้องถิ่น
 เลขที่ 0000000001 เลขที่ 0000000001 เลขที่ 0000000020 จำนวน 20 บัตร
 หน่วยเลือกตั้งที่ 1 หมู่ที่ 1 ตำบลบางชัน บ้านชัน
 สภาวชน ตำบลบางชัน อำเภอเมือง บ้านชัน
 ส.ส.เขต 1 หรือประธานโรงเรียนบ้านชัน เขตเลือกตั้งที่ - จังหวัด บ้านบุรี
 ผู้มอบบัตรเลือกตั้ง
 (ลงชื่อ) **วิจิตรา** ผู้อำนวยการการเลือกตั้งประจำองค์การบริหารส่วนท้องถิ่น
 (นามสกุล ส.วิจิตร) หน้าที่ผู้ได้รับมอบหมาย

๒.๑.๑) บัตรเลือกตั้ง (ระเบียบฯ ข้อ ๑๓๐-๑๓๘)

(๑) ตรวจสอบจำนวนเล่ม หมายเลขเล่มที่ และประเภทของการเลือกตั้งให้ครบถ้วนถูกต้องตามจำนวนในบัญชีคุมบัตรเลือกตั้งของแต่ละหน่วยเลือกตั้งมีการประทับตราหรือเครื่องหมายที่ ผอ.กต.จว. กำหนดว่าที่ด้านในของบัตรเลือกตั้งระหว่างต้นขั้วบัตรกับตัวบัตรบนบัตรเลือกตั้งทุกบัตร

ด้านในของบัตรเลือกตั้งผู้บริหารท้องถิ่น
 เลขที่ 000001 เลขที่ 0000000001 เลขที่ 0000000001
 จำนวนบัตรเลือกตั้ง
 หมายเลขหรือลายพิมพ์ตัวมือของ
บัตรเลือกตั้งผู้บริหารท้องถิ่น
 นายกนกนท (X) ภายใน "ช่องทำเครื่องหมายด้านขวามือ" ของหมายและผู้สมัครไม่ก

(๒) ตรวจสอบจำนวนบัตรเลือกตั้งของแต่ละเล่มที่ละบัตร (๑ เล่ม มี ๒๐ บัตร) (เนื่องจากในแต่ละเล่มอาจจะมีจำนวนบัตรไม่ครบหรือเกิน)

บัตรเลือกตั้งผู้บริหารท้องถิ่น
 เลขที่ 0000000001 เลขที่ 0000000001 เลขที่ 0000000020 จำนวน 20 บัตร
 หน่วยเลือกตั้งที่ 1 หมู่ที่ 1 ตำบลบางชัน บ้านชัน
 สภาวชน ตำบลบางชัน อำเภอเมือง บ้านชัน
 ส.ส.เขต 1 หรือประธานโรงเรียนบ้านชัน เขตเลือกตั้งที่ - จังหวัด บ้านบุรี
 ผู้มอบบัตรเลือกตั้ง
 (ลงชื่อ) **วิจิตรา** ผู้อำนวยการการเลือกตั้งประจำองค์การบริหารส่วนท้องถิ่น
 (นามสกุล ส.วิจิตร) หน้าที่ผู้ได้รับมอบหมาย
 ผู้รับมอบบัตรเลือกตั้ง
 ได้ตรวจสอบจำนวนบัตรเลือกตั้งแล้วครบถ้วน จำนวน 20 บัตร
 ลงชื่อ **วิจิตรา** ประธานกรรมการประจำหน่วยเลือกตั้ง
 (นามสกุล ส.วิจิตร) หน้าที่ผู้ได้รับมอบหมาย
 ลงชื่อ **วิจิตรา** ผู้อำนวยการการเลือกตั้งประจำองค์การบริหารส่วนท้องถิ่น
 (นามสกุล ส.วิจิตร) หน้าที่ผู้ได้รับมอบหมาย
 ลงชื่อ **วิจิตรา** เจ้าพนักงานควบคุมและป้องกันโรคติดต่อ
 (นามสกุล ส.วิจิตร) หน้าที่ผู้ได้รับมอบหมาย
 ลงชื่อ **วิจิตรา** เจ้าพนักงานควบคุมและป้องกันโรคติดต่อ
 (นามสกุล ส.วิจิตร) หน้าที่ผู้ได้รับมอบหมาย
สำหรับใช้ในกาเลือกตั้ง

(๓) เมื่อตรวจสอบจำนวนบัตรเลือกตั้งตามข้อ (๒) ถูกต้องครบถ้วนแล้วให้บันทึก และให้ ปธ.กปน. กปน. และ รปภ. ลงลายมือชื่อบนปกหน้าของบัตรเลือกตั้งทุกเล่ม และทะเบียนคุมบัตรเลือกตั้ง ถ้าพบว่ามีจำนวนบัตรไม่ถูกต้องหรือไม่ครบถ้วน ให้บันทึกไว้บนปกหน้าของบัตรเลือกตั้งนั้นด้วยว่า ไม่ครบถ้วน หรือไม่ถูกต้องอย่างไร และแจ้งให้ ผอ.กต.อปท. ทราบพร้อมบันทึกในบัญชีการส่งมอบ-รับมอบวัสดุอุปกรณ์



๒.๑.๒) แบบพิมพ์ คำสั่งและประกาศต่างๆ สำหรับใช้ในการปฏิบัติงาน

(๑) แบบพิมพ์ที่ กปน. ต้องใช้ในการปฏิบัติงาน

(๑.๑) บัญชีรายชื่อผู้มีสิทธิเลือกตั้งสมาชิกสภาท้องถิ่นหรือผู้บริหารท้องถิ่น (ส.ถ./ผ.ถ. ๑/๕) จำนวน ๒ ชุด ดังนี้

ชุดที่ ๑ ใส่ปก

ชุดที่ ๑ ใส่ปกและในรายการจะมีเลขประจำตัวประชาชน ๑๓ หลัก ใช้สำหรับการตรวจสอบและหมายเหตุการลงคะแนน

ชุดที่ ๒ ไม่ใส่ปก

ชุดที่ ๒ ไม่ใส่ปกและในรายการจะไม่มีเลขประจำตัวประชาชน ๑๓ หลัก ใช้สำหรับนำไปปิดประกาศที่ป้ายประชาสัมพันธ์หน้าหน่วยเลือกตั้ง (แทนชุดเดิม)

- (๑.๒) สมุดแบบพิมพ์ประจำหน่วยเลือกตั้ง จำนวน ๑ เล่ม ซึ่งจะมีแบบพิมพ์ต่างๆ เช่น
- (๑.๒.๑) บัญชีรับมอบ-ส่งมอบวัสดุอุปกรณ์การเลือกตั้ง
 - (๑.๒.๒) ป้ายสำหรับปิดช่องใส่บัตรเลือกตั้ง (ส.ถ./ผ.ถ. ๕/๑)
 - (๑.๒.๓) ประกาศจำนวนบัตรเลือกตั้งก่อนการออกเสียงลงคะแนน (ส.ถ./ผ.ถ. ๕/๒)
 - (๑.๒.๔) รายงานเหตุการณ์ประจำที่เลือกตั้ง (ส.ถ./ผ.ถ. ๕/๓)
 - (๑.๒.๕) ประกาศรายการเกี่ยวกับจำนวนบัตรเลือกตั้งเมื่อเสร็จสิ้นการออกเสียงลงคะแนน (ส.ถ./ผ.ถ. ๕/๔)

- (๑.๒.๖) รายงานผลการนับคะแนนเลือกตั้ง (ส.ถ.๕/๗ และ ผ.ถ. ๕/๗)
- (๑.๒.๗) รายงานการส่งหีบบัตรเลือกตั้ง วัสดุอุปกรณ์ และเอกสารหลักฐานเกี่ยวกับการเลือกตั้ง (ส.ถ./ผ.ถ. ๕/๑๐)
- (๑.๒.๘) ประกาศงดการลงคะแนนในวันเลือกตั้ง (ส.ถ./ผ.ถ. ๕/๑๒)
- (๑.๒.๙) ประกาศงดการนับคะแนนเลือกตั้ง (ส.ถ./ผ.ถ. ๕/๑๔)
- (๑.๒.๑๐) บันทึกข้อมูลจำนวนบัตรเลือกตั้ง (ส.ถ.๕/๑๖ และ ผ.ถ. ๕/๑๖)
- (๑.๒.๑๑) แบบทักท้วงการปฏิบัติหน้าที่ของ กปน. แบบคัดค้านการนับคะแนนหรือการรวมคะแนน (ส.ถ./ผ.ถ. ๕/๕)
- (๑.๒.๑๒) คำเตือนการกระทำความผิดเกี่ยวกับบัตรเลือกตั้ง

(๑.๓) แบบขีดคะแนนเลือกตั้ง (ส.ถ./ผ.ถ. ๕/๖)

(๒) คำสั่ง และประกาศต่างๆ ที่ใช้ปิดประกาศที่ป้ายประชาสัมพันธ์หน้าหน่วยเลือกตั้ง

- (๒.๑) คำสั่งแต่งตั้ง กปน. และ รปภ. (ส.ถ./ผ.ถ. ๒/๓)
- (๒.๒) ประกาศกำหนดหน่วยเลือกตั้งและที่เลือกตั้ง (ส.ถ./ผ.ถ. ๓/๑)
- (๒.๓) ประกาศเปลี่ยนแปลงเขตของหน่วยเลือกตั้ง (ส.ถ./ผ.ถ. ๓/๒) (ถ้ามี)
- (๒.๔) ประกาศเปลี่ยนแปลงที่เลือกตั้ง (ส.ถ./ผ.ถ. ๓/๓) (ถ้ามี)
- (๒.๕) ประกาศบัญชีรายชื่อผู้สมัครรับเลือกตั้งและไม่ได้รับสมัครเลือกตั้ง (ส.ถ./ผ.ถ. ๔/๔)
- (๒.๖) ประกาศชื่อผู้มีสิทธิสมัครรับเลือกตั้ง (ส.ถ./ผ.ถ. ๔/๕)
- (๒.๗) ประกาศชื่อผู้มีสิทธิสมัครรับเลือกตั้ง (เพิ่มเติม) (ส.ถ./ผ.ถ. ๔/๖) (ถ้ามี)

๒.๑.๓ วัสดุอุปกรณ์อื่นๆ เช่น

- (๑) หีบบัตรเลือกตั้ง ประเภทละ ๑ หีบ
- (๒) ตัวอย่างบัตรเลือกตั้งทั้ง ส.ถ. และ ผ.ถ.
- (๓) คู่มือลงคะแนนจำนวนไม่น้อยกว่า ๓ คู่มือ
- (๔) สายรัดหรืออุปกรณ์อื่นแทนสายรัด
- (๕) ตะกร้าหรือภาชนะสำหรับใส่บัตรเลือกตั้งขณะนับคะแนน
- (๖) ถุงวัสดุใส (ชั้นใน) สำหรับใส่บัตรที่นับคะแนนแล้ว (บัตรดี บัตรเสีย และบัตรไม่เลือกผู้สมัครผู้ใด) (เลือกตั้งพร้อมกันใช้ ๖ ถุง)
- (๗) ถุงวัสดุใส (ชั้นนอก) สำหรับใส่ถุงบัตรดี ถุงบัตรเสีย ถุงบัตรไม่เลือกผู้สมัครผู้ใด (ตามข้อ (๖)) แบบขีดคะแนนเลือกตั้ง และเอกสารอื่นๆ ที่เกี่ยวข้อง
- (๘) ตลับชาด เทปขาว เทปใส มีดคัตเตอร์ ลวดเสียบ กาว หนังกาย เหล็กแหลม ปากกาถูกลิ้น ปากกาเคมี ปากกาขีดคะแนน ป้ายปิดประกาศ บัตรทาบบัตรเลือกตั้งสำหรับผู้พิการทางสายตา ไม้บรรทัด เชือกฟาง อุปกรณ์เจาะบัตรเลือกตั้งที่ได้วินิจฉัยแล้ว ฯลฯ
- (๙) ถุงหิ้วสำหรับใส่เอกสารสำคัญ วัสดุอุปกรณ์ และป้ายต่างๆ



(๑๐) ป้ายชื่อ กปน. ป้ายแสดงที่ตั้งของ
หน่วยเลือกตั้งและที่เลือกตั้ง ป้ายทางเข้า
ป้ายทางออกของที่เลือกตั้ง ป้ายบริเวณ
ที่เลือกตั้ง และป้ายอื่นๆ

(๑๑) ผ้าหรือกระดาษทิชชูสำหรับ
ให้ผู้มีสิทธิเลือกตั้งเช็ดนิ้วมือกรณีผู้มี
สิทธิเลือกตั้งลงลายมือชื่อไม่ได้

(๑๒) แนวกั้นแถบพลาสติก

(๑๓) นาฬิกา (กปน. ควรจัดเตรียมเอง)

(๑๔) ธงชาติ (ถ้ามี)

ฯลฯ

ลำดับ ที่	รายการ	จำนวน	ได้รับจำนวน
	(๘) รายการพระราชบัญญัติระเบียบคณะกรรมการการเลือกตั้ง (ส.บ./พ.บ. ๕/๖๖) (๙) บันทึกข้อมูลจำนวนบัตรเลือกตั้ง (ส.บ./พ.บ. ๕/๖๖) (๑๐) รายงานการส่งที่บัตรเลือกตั้ง วัสดุอุปกรณ์ และ เอกสารหลักฐานเกี่ยวกับการเลือกตั้ง (ส.บ./พ.บ. ๕/๖๖) (๑๑) ค่าเดินสำหรับติดตั้งในชุดวงเล็บ (คู่มือ ๓ หน้า)	๔ ชุด ๒ ชุด ๒ ชุด	
๓	บัตรเลือกตั้งสมาชิกสภาท้องถิ่น (เล่มละ ๒๐ บัตร) - เล่มที่ ...๐๐๐๐๐๐๐๐๑... ถึงเล่มที่ ...๐๐๐๐๐๐๐๑๐..... - เล่มที่ ...๐๐๐๐๐๐๐๐๑... ถึงเล่มที่ ...๐๐๐๐๐๐๐๒๐..... บัตรเลือกตั้งผู้บริหารท้องถิ่น (เล่มละ ๒๐ บัตร) - เล่มที่ ...๐๐๐๐๐๐๐๐๑... ถึงเล่มที่ ...๐๐๐๐๐๐๐๑๐..... - เล่มที่ ...๐๐๐๐๐๐๐๐๑... ถึงเล่มที่ ...๐๐๐๐๐๐๐๒๐.....	...10... เล่ม ...200... บัตร	
๔	แบบพิมพ์คะแนนเลือกตั้ง (ส.บ./พ.บ. ๕/๖๖) แผ่น	
๕	วัสดุอุปกรณ์ทั่วไป ๕.๑ ที่บับัตรเลือกตั้ง ๕.๒ สายรัด เลขที่ 62ECT000001 ถึงเลขที่ 62ECT000024..... ๕.๓ กุญแจคะแนน ๕.๔ แนวกั้นแถบพลาสติก ๕.๕ นาฬิกา (ให้รวมการบะจ่างหน่วยเลือกตั้งจังหวัดเตรียมเอง) ๕.๖ ธงชาติ (ถ้ามี) (จัดตามความเหมาะสมไปที่เลือกตั้ง) ๕.๗ สมุดเย็บกระดาษ ๕.๘ ดินสอขาว (พร้อมหมึกสีน้ำเงิน) ๕.๙ เกล็ดแหลมเจาะกระดาษ หรือที่เจาะกระดาษ หรือตะปู ๑ นิ้ว ๕.๑๐ ยางนูนสติ๊ก (ยางวง) ๕.๑๑ กาวแห้ง ๕.๑๒ กระดาษกาวย่น ๕.๑๓ เทปใส ๕.๑๔ กระดาษทิชชู/หรือผ้าขนหนูเส้นเล็ก ๕.๑๕ ปากกาเคมี ๕.๑๖ ปากกาขีดคะแนน (สีน้ำเงิน) ๕.๑๗ ปากกาปากปากสีน้ำเงินเส้นเล็ก/ใหญ่ ๕.๑๘ ไม้บรรทัดและวงเวียน	๑ ใบ ๒๔ เส้น ๔ คู่มือ ๑ ม้วน ๑ เครื่อง ๑ เส้น ๑ กอร่าง ๑ ชุด ๑ อัน ๑ อัน ๑ อัน ๑ ม้วน ๑ ม้วน/๑ เส้น ๑ คัน ๒ คัน ๒ ม้วน ๑ ม้วน ๑ ม้วน/๑ เส้น ๑ คัน ๒ คัน ๑๒ คัน ๑ อัน	

คำแนะนำ
กรณีไม่ถูกต้อง ครบถ้วนให้บันทึกไว้

คำแนะนำ
มีลายมือชื่อผู้ส่งมอบ

คำแนะนำ
เมื่อ กปน. และ รปภ.
ได้ตรวจสอบวัสดุอุปกรณ์ที่ใช้
สำหรับการเลือกตั้งแล้ว
ให้ กปน. ลงชื่อรับมอบ
ในบัญชีรับมอบวัสดุอุปกรณ์

- ๔ -



บันทึกต่อท้าย (กรณีมีเหตุการณ์ เช่น บัตรชำรุด/บัตรเกิน ฯลฯ)

.....

.....

.....

ผู้ส่งมอบ

(ลงชื่อ)  ผู้ส่งมอบ (ลงชื่อ)  ผู้ส่งมอบ



(... นายศักดิ์ สีเขียว ...)

(... นายผล สีแดง ...)

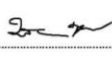
ผู้รับมอบ



(ลงชื่อ)  ประธานกรรมการประจำหน่วยเลือกตั้ง

(... นายสมเกียรติ ดอดดผล ...)

(ลงชื่อ)  กรรมการประจำหน่วยเลือกตั้ง (ลงชื่อ)  กรรมการประจำหน่วยเลือกตั้ง



(... นายหอม หัวใหญ่ ...)

(... นางนวลสวย สีชมพู ...)

(ลงชื่อ)  กรรมการประจำหน่วยเลือกตั้ง (ลงชื่อ)  กรรมการประจำหน่วยเลือกตั้ง



(... นางพชชช กลิ่นกำจาย ...)

(... นายเมธีกรุต สีเขียว ...)

(ลงชื่อ)  กรรมการประจำหน่วยเลือกตั้ง (ลงชื่อ)  กรรมการประจำหน่วยเลือกตั้ง

(... น.สมะเลสิ ขาวสะอาด ...)

(... น.สมะเลสิ นวดี ...)

(ลงชื่อ)  กรรมการประจำหน่วยเลือกตั้ง (ลงชื่อ)  กรรมการประจำหน่วยเลือกตั้ง

(... นายแคล้วท. สีส้ม ...)

(... นายสัมพันธ์ แสนน้ำ ...)

**คำแนะนำ : ในการรับมอบวัสดุอุปกรณ์การเลือกตั้ง
ไม่ควรให้บุคคลที่ไม่มีส่วนเกี่ยวข้องเข้าไปในสถานที่สำหรับมอบวัสดุอุปกรณ์**

คำแนะนำการใช้สายรัด

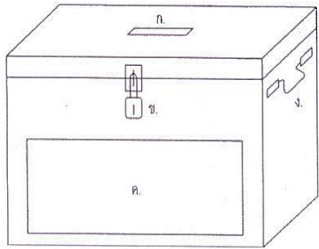
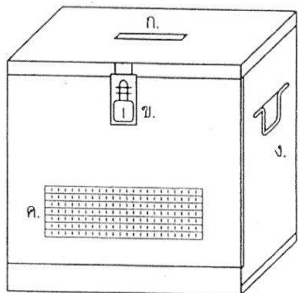
ลักษณะของหีบบัตรเลือกตั้ง	จำนวนสายรัด	การใช้	
 <p style="text-align: center;">แบบที่ ๑</p>	๕ เส้น	เส้นที่ ๑	ก่อนวันเลือกตั้ง คือ ในวันรับมอบบัตรเลือกตั้ง หีบบัตรเลือกตั้ง บัญชีรายชื่อผู้มีสิทธิเลือกตั้ง แบบพิมพ์ และวัสดุอุปกรณ์อื่น ๆ ให้รัดฝาหีบบัตรเลือกตั้งกับตัวหีบบัตรเลือกตั้งเฉพาะหีบบัตรเลือกตั้งที่บรรจุบัตรเลือกตั้ง
		เส้นที่ ๒	วันเลือกตั้ง คือ ก่อนเปิดการลงคะแนนเลือกตั้งในเวลา ๐๘.๐๐ นาฬิกา (รัดหลังจากนำบัตรเลือกตั้งออกมานับจำนวนก่อนที่จะเปิดการลงคะแนน)
		เส้นที่ ๓	วันเลือกตั้ง คือ ใช้รัดปากถุงวัสดุใส (ชั้นนอก) ซึ่งบรรจุบัตรเลือกตั้งที่ได้นับคะแนนแล้วก่อนที่จะนำลงใส่ในหีบบัตรเลือกตั้ง
		เส้นที่ ๔	วันเลือกตั้ง คือ คือ รัดฝาหีบบัตรเลือกตั้งกับตัวหีบบัตรเลือกตั้งหลังจากที่นำถุงวัสดุใส (ชั้นนอก) ใส่ลงในหีบบัตรเลือกตั้งแล้ว
		เส้นที่ ๕	สำรองไว้
 <p style="text-align: center;">แบบที่ ๒</p>	๕ เส้น	เส้นที่ ๑	ก่อนวันเลือกตั้ง คือ ในวันรับมอบบัตรเลือกตั้ง หีบบัตรเลือกตั้ง บัญชีรายชื่อผู้มีสิทธิเลือกตั้ง แบบพิมพ์ และวัสดุอุปกรณ์อื่น ๆ ให้รัดฝาหีบบัตรเลือกตั้งกับตัวหีบบัตรเลือกตั้งเฉพาะหีบบัตรเลือกตั้งที่บรรจุบัตรเลือกตั้ง
		เส้นที่ ๒	วันเลือกตั้ง คือ ก่อนเปิดการลงคะแนนเลือกตั้งในเวลา ๐๘.๐๐ นาฬิกา (รัดหลังจากนำบัตรเลือกตั้งออกมานับจำนวนก่อนที่จะเปิดการลงคะแนน)
		เส้นที่ ๓	วันเลือกตั้ง คือ ใช้รัดปากถุงวัสดุใส (ชั้นนอก) ซึ่งบรรจุบัตรเลือกตั้งที่ได้นับคะแนนแล้วก่อนที่จะนำลงใส่ในหีบบัตรเลือกตั้ง
		เส้นที่ ๔	วันเลือกตั้ง คือ คือ รัดฝาหีบบัตรเลือกตั้งกับตัวหีบบัตรเลือกตั้งหลังจากที่นำถุงวัสดุใส (ชั้นนอก) ใส่ลงในหีบบัตรเลือกตั้งแล้ว
		เส้นที่ ๕	สำรองไว้

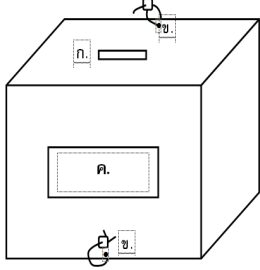
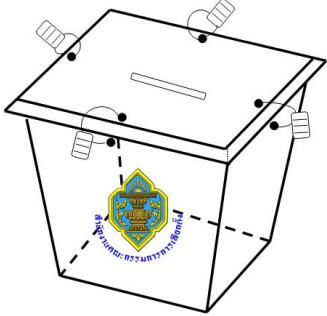
ลักษณะของหีบบัตรเลือกตั้ง	จำนวนสายรัด	การใช้	
<p data-bbox="188 248 368 282">๒. หีบกระดาษ</p> 	<p data-bbox="606 248 687 282">๖ เส้น</p>	<p data-bbox="719 248 783 282">เส้นที่ ๑</p> <p data-bbox="719 371 783 405">และ</p> <p data-bbox="719 416 783 450">เส้นที่ ๒</p>	<p data-bbox="815 237 1378 472">ก่อนวันเลือกตั้ง คือ ในวันรับมอบบัตรเลือกตั้ง หีบบัตรเลือกตั้ง บัญชีรายชื่อผู้มีสิทธิเลือกตั้ง แบบพิมพ์ และวัสดุอุปกรณ์อื่น ๆ ให้รัดฝาหีบบัตรเลือกตั้งกับตัวหีบบัตรเลือกตั้งเฉพาะหีบบัตรเลือกตั้งที่บรรจุบัตรเลือกตั้ง</p>
		<p data-bbox="719 512 783 546">เส้นที่ ๓</p>	<p data-bbox="815 501 1378 685">วันเลือกตั้ง คือ ก่อนเปิดการลงคะแนนเลือกตั้งในเวลา ๐๘.๐๐ นาฬิกา (รัดหลังจากนำบัตรเลือกตั้งออกมานับจำนวนก่อนที่จะเปิดการลงคะแนน)</p>
		<p data-bbox="719 707 783 741">เส้นที่ ๔</p>	<p data-bbox="815 696 1378 831">วันเลือกตั้ง คือ ใช้รัดปากถุงวัสดุใส่ (ชั้นนอก) ซึ่งบรรจุบัตรเลือกตั้งที่ได้นับคะแนนแล้วก่อนที่จะนำลงใส่ในหีบบัตรเลือกตั้ง</p>
		<p data-bbox="719 853 783 887">เส้นที่ ๕</p>	<p data-bbox="815 842 1378 976">วันเลือกตั้ง คือ คือ รัดฝาหีบบัตรเลือกตั้งกับตัวหีบบัตรเลือกตั้งหลังจากที่นำถุงวัสดุใส่ (ชั้นนอก) ใส่ลงในหีบบัตรเลือกตั้งแล้ว</p>
		<p data-bbox="719 999 783 1032">เส้นที่ ๖</p>	<p data-bbox="815 999 911 1032">สำรองไว้</p>
		<p data-bbox="188 1093 368 1126">๓. หีบพลาสติก</p> 	<p data-bbox="606 1093 687 1126">๑๔ เส้น</p>
<p data-bbox="719 1357 783 1391">เส้นที่ ๕</p> <p data-bbox="719 1435 783 1469">ถึง</p> <p data-bbox="719 1503 783 1536">เส้นที่ ๘</p>	<p data-bbox="815 1346 1378 1529">วันเลือกตั้ง คือ ก่อนเปิดการลงคะแนนเลือกตั้งในเวลา ๐๘.๐๐ นาฬิกา (รัดหลังจากนำบัตรเลือกตั้งออกมานับจำนวนก่อนที่จะเปิดการลงคะแนน)</p>		
<p data-bbox="719 1599 783 1632">เส้นที่ ๙</p>	<p data-bbox="815 1588 1378 1722">วันเลือกตั้ง คือ ใช้รัดปากถุงวัสดุใส่ (ชั้นนอก) ซึ่งบรรจุบัตรเลือกตั้งที่ได้นับคะแนนแล้วก่อนที่จะนำลงใส่ในหีบบัตรเลือกตั้ง</p>		
<p data-bbox="719 1744 783 1778">เส้นที่ ๑๐</p> <p data-bbox="719 1823 783 1856">ถึง</p> <p data-bbox="719 1890 783 1924">เส้นที่ ๑๓</p>	<p data-bbox="815 1733 1378 1868">วันเลือกตั้ง คือ คือ รัดฝาหีบบัตรเลือกตั้งกับตัวหีบบัตรเลือกตั้งหลังจากที่นำถุงวัสดุใส่ (ชั้นนอก) ใส่ลงในหีบบัตรเลือกตั้งแล้ว</p>		
<p data-bbox="719 1986 783 2020">เส้นที่ ๑๔</p>	<p data-bbox="815 1986 911 2020">สำรองไว้</p>		

๒.๒) การดำเนินการหลังจากตรวจรับบัตรเลือกตั้ง หีบบัตรเลือกตั้ง บัญชีรายชื่อผู้มีสิทธิเลือกตั้ง แบบพิมพ์ และวัสดุอุปกรณ์อื่นๆ (ระเบียบฯ ข้อ ๑๓๘)

เมื่อ กปน. และ รปภ. ได้ตรวจรับบัตรเลือกตั้ง และวัสดุอุปกรณ์อื่นๆ ครบถ้วนถูกต้องแล้ว ให้ดำเนินการ ดังนี้



๑) ลงลายมือชื่อผู้มอบและผู้รับมอบ
บนปกบัตรเลือกตั้งทุกเล่มไว้เป็นหลักฐาน



๒) นำบัตรเลือกตั้งทั้งหมดแยกใส่
ถุงพลาสติก ประเภทละ ๑ ถุง
(กรณีเลือกตั้งพร้อมกัน) รัดด้วยหนังยาง



๓) บรรจุบัตรเลือกตั้งลงในหีบบัตรเลือกตั้ง โดยให้บรรจุบัตรเลือกตั้ง
ทั้ง ๒ ประเภทลงในหีบบัตรเลือกตั้งใบเดียวกัน

๔) ปิดหีบบัตรเลือกตั้ง ใส่สายรัดหรืออุปกรณ์อื่นแทนสายรัด
และลงลายมือชื่อบนสายรัด

๕) ปิดช่องใส่บัตรเลือกตั้งด้วยปายสำหรับปิดช่องใส่บัตรเลือกตั้ง
(ส.ถ./ผ.ถ. ๕/๑)

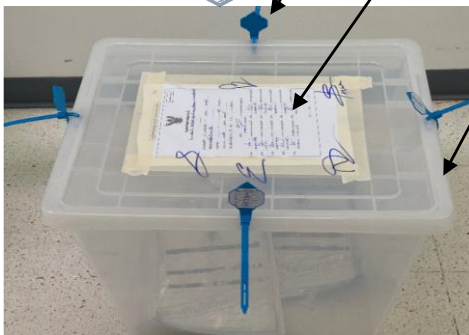

๖) ปิดเทปกาวรอยต่อรอบหีบบัตรเลือกตั้งแล้วให้ลงลายมือชื่อ
คร่อมรอยต่อระหว่างเทปกาวกับฝาหีบบัตรเลือกตั้ง (กรณีหีบ
บัตรเลือกตั้งพลาสติกไม่ต้องปิดเทปกาว)



๓) สำหรับบัญชีรายชื่อผู้มีสิทธิเลือกตั้ง แบบ
พิมพ์ และวัสดุอุปกรณ์อื่นๆ ให้เก็บรวบรวมใส่ใน
ถุงวัสดุใส หรือใส่ลงในหีบบัตรเลือกตั้งที่เหลือโดย
ไม่ต้องใช้สายรัดเพื่อรัดหีบบัตรเลือกตั้ง

๒.๓) การเก็บรักษาวัสดุอุปกรณ์ (ระเบียบฯ ข้อ ๑๓๘)

ให้ กปน. และ รปภ. นำหีบบัตรเลือกตั้งซึ่งบรรจุบัตรเลือกตั้ง บัญชีรายชื่อผู้มีสิทธิเลือกตั้ง
แบบพิมพ์ และวัสดุอุปกรณ์อื่นๆ ที่ได้รับมาไปเก็บรักษาไว้ในที่ปลอดภัย

๓) การจัดเตรียมที่เลือกตั้งและตัวอย่างแผนผังที่เลือกตั้ง

การจัดที่เลือกตั้งนั้นมีความสำคัญเป็นอย่างยิ่ง ทั้งนี้เพื่อเป็นการอำนวยความสะดวกในการลงคะแนนแก่ผู้มาใช้สิทธิเลือกตั้ง ตลอดจนเป็นการป้องกันปัญหาที่อาจเกิดขึ้นจากการปฏิบัติหน้าที่ของ กปน. เอง การจัดที่เลือกตั้งเป็นหน้าที่ของ กปน. จึงควรดำเนินการตามความเหมาะสมของแต่ละสถานที่ ดังนี้



๓.๑) จัดที่เลือกตั้งตามตัวอย่างแผนผังที่เลือกตั้ง

๓.๒) กรณีใช้เต็นท์หรือลักษณะอาคารเปิดโล่ง ด้านหลังของคูหาลงคะแนนจะต้องมีฉาก ป้าย หรือวัสดุทึบแสงสูงไม่น้อยกว่า ๑.๕ เมตร กั้นหรือปิดบังไว้เพื่อป้องกันมิให้ผู้อื่นมองเห็น การลงคะแนนของผู้มาใช้สิทธิเลือกตั้ง รวมทั้งให้เตรียมความพร้อมกรณีที่ต้องใช้ไฟฟ้าเพื่อให้แสงสว่างในการนับคะแนน

๓.๓) ตรวจสอบคำสั่งและประกาศที่ปิดไว้ที่ป้ายปิดประกาศหน้าที่เลือกตั้งว่ามีอยู่ครบถ้วนหรือไม่ ถ้าไม่มีหรือชำรุดเสียหายให้นำชุดที่ได้รับมอบในวันรับวัสดุอุปกรณ์ไปปิดประกาศแทนให้ครบถ้วน

๓.๔) ติดป้ายหรือเครื่องหมายที่แสดงบริเวณที่ ป้ายระบุที่นั่ง

ในการปฏิบัติหน้าที่ของ กปน

๓.๕) ใช้แถบพลาสติกหรือเชือกฟางซึ่งเพื่อแสดงขอบเขตของที่เลือกตั้งและบริเวณโดยรอบที่เลือกตั้งเพื่อให้เกิดสะดวกต่อการปฏิบัติหน้าที่ของ กปน. และ รปภ. และการลงคะแนนเลือกตั้งของผู้มาใช้สิทธิเลือกตั้ง



ตัวอย่างแผนผังที่เลือกตั้ง แบบที่ ๑

(กรณีเลือก ผ.ถ. และ ส.ถ. พร้อมกัน)

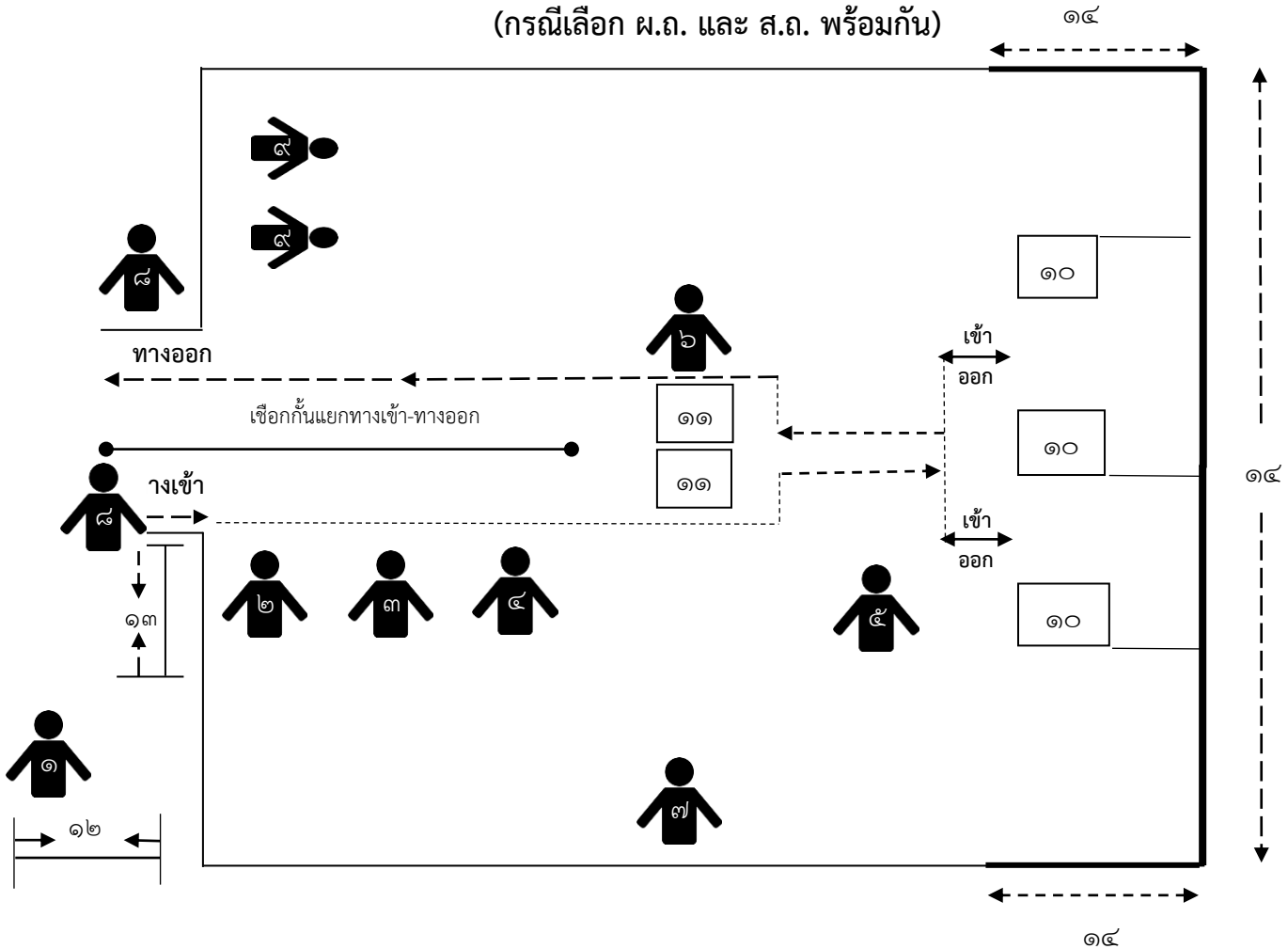

อธิบายประกอบแผนผัง

๑. กปน. ผู้มีหน้าที่อำนวยความสะดวกหน้าหน่วยเลือกตั้ง
๒. กปน. ผู้มีหน้าที่ตรวจบัญชีรายชื่อผู้มีสิทธิเลือกตั้งและรับการแสดงตน
๓. กปน. ผู้มีหน้าที่มอบบัตรเลือกตั้ง ผ.ถ.
๔. กปน. ผู้มีหน้าที่มอบบัตรเลือกตั้ง ส.ถ.
๕. กปน. ผู้มีหน้าที่ควบคุมคูหาลงคะแนน
๖. กปน. ผู้มีหน้าที่ควบคุมหีบบัตรเลือกตั้ง
๗. ประธาน กปน.
๘. รปภ. ประจำที่เลือกตั้ง
๙. ตัวแทนผู้สมัครรับเลือกตั้ง
๑๐. คูหาลงคะแนนอย่างน้อย ๓ คูหา วางห่างกันตามความเหมาะสม และควรวางห่างจากฝาผนังหรือฉากทึบ ไม่น้อยกว่า ๑ เมตร ระหว่างคูหาให้ใช้เชือกกันเพื่อเป็นการป้องกันไม่ให้เกิดการเดินอ้อมหลังผู้อื่น
๑๑. ที่วางหีบบัตรเลือกตั้ง
๑๒. ป้ายปิดประกาศ
๑๓. ป้ายบอกที่เลือกตั้ง
๑๔. ฝาผนังหรือฉากทึบกัน สูงไม่น้อยกว่า ๑.๕ เมตร

ตัวอย่างแผนผังที่เลือกตั้ง
แบบที่ ๒
(กรณีเลือก ผ.ถ. และ ส.ถ. พร้อมกัน)

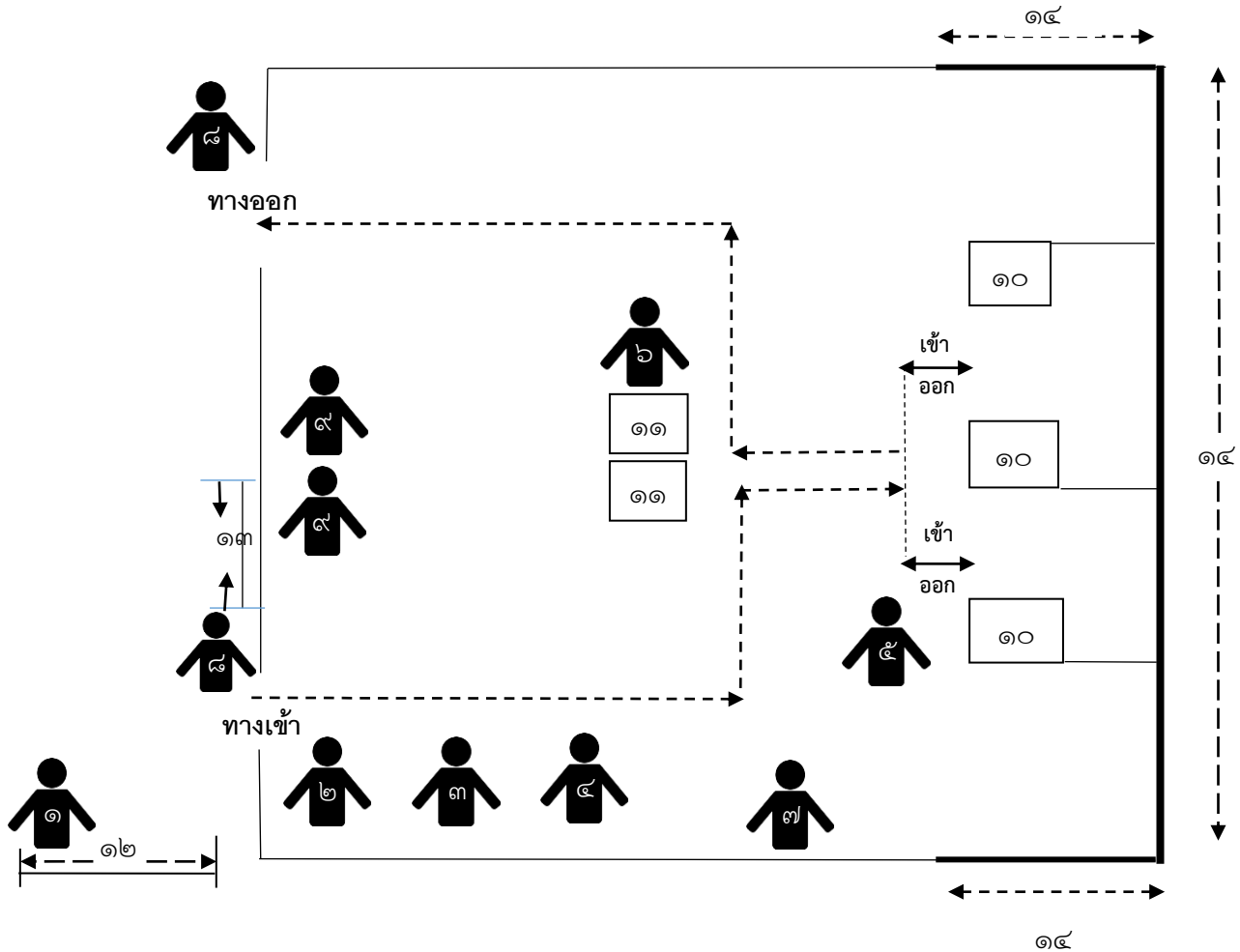

อธิบายประกอบแผนผัง

๑. กปน. ผู้มีหน้าที่อำนวยความสะดวกหน้าหน่วยเลือกตั้ง
๒. กปน. ผู้มีหน้าที่ตรวจบัญชีรายชื่อผู้มีสิทธิเลือกตั้ง และรับการแสดงตน
๓. กปน. ผู้มีหน้าที่มอบบัตรเลือกตั้ง ผ.ถ.
๔. กปน. ผู้มีหน้าที่มอบบัตรเลือกตั้ง ส.ถ.
๕. กปน. ผู้มีหน้าที่ควบคุมคูหาลงคะแนน
๖. กปน. ผู้มีหน้าที่ควบคุมหีบบัตรเลือกตั้ง
๗. ประธาน กปน.
๘. รปภ. ประจำที่เลือกตั้ง
๙. ตัวแทนผู้สมัครรับเลือกตั้ง
๑๐. คูหาลงคะแนนอย่างน้อย ๓ คูหา วางห่างกันตามความเหมาะสม (อย่างน้อย ๕๐ ซม.) และควรวางห่างจากฝาผนัง หรือฉากทึบ ไม่น้อยกว่า ๑ เมตร ระหว่างคูหาให้ใช้เชือกกันเพื่อเป็นการป้องกันไม่ให้เกิดการเดินอ้อมหลังผู้อื่น
๑๑. ที่วางหีบบัตรเลือกตั้ง
๑๒. ป้ายปิดประกาศ
๑๓. ป้ายบอกที่เลือกตั้ง
๑๔. ฝาผนังหรือฉากทึบกัน สูงไม่น้อยกว่า ๑.๕ เมตร

ตัวอย่างแผนผังที่เลือกตั้ง
แบบที่ ๓
(กรณีเลือก ผ.ถ. หรือ ส.ถ. ประเภทเดียว)

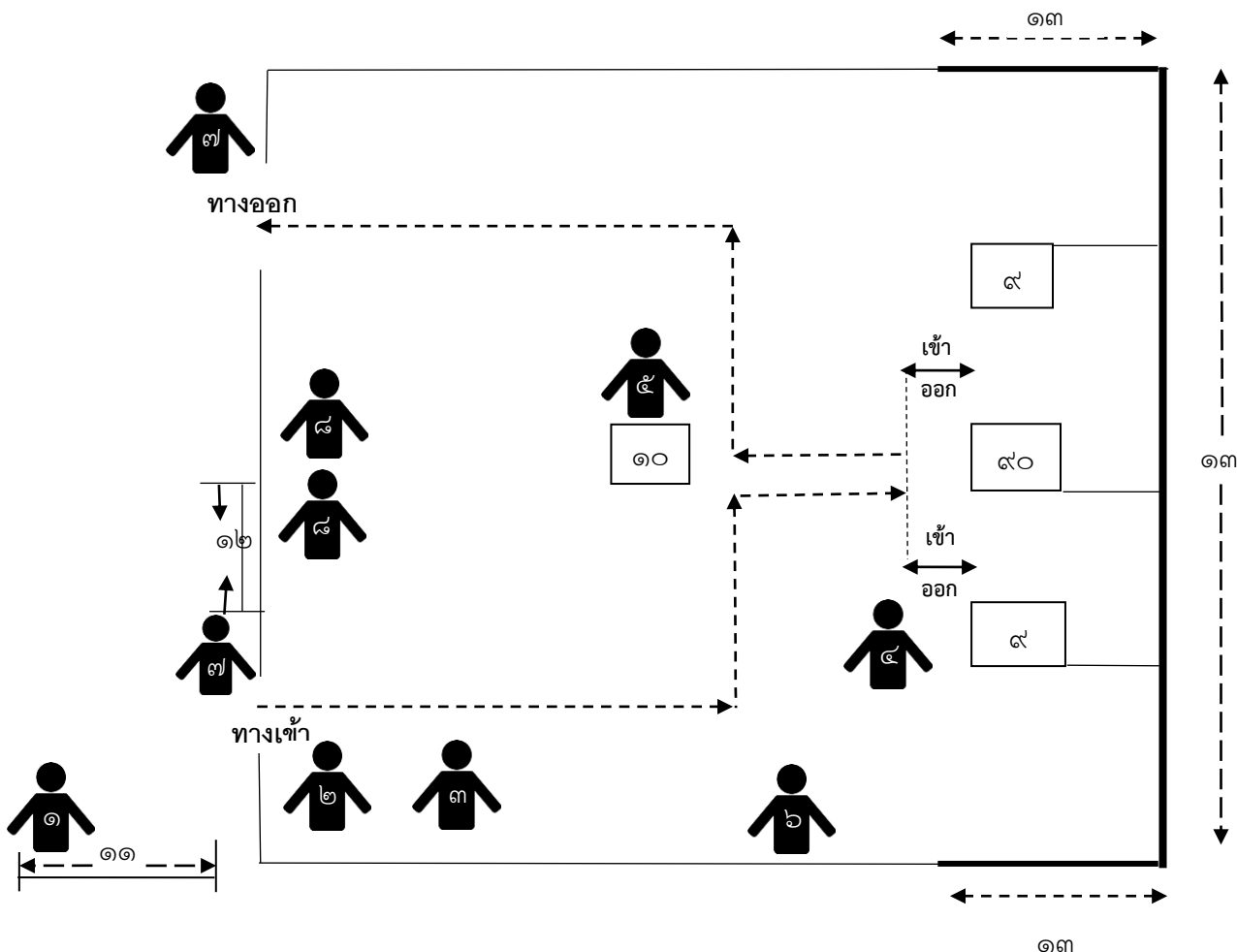

อธิบายประกอบแผนผัง

- ๑. กปน. ผู้มีหน้าที่อำนวยความสะดวกหน้าหน่วยเลือกตั้ง
- ๒. กปน. ผู้มีหน้าที่ตรวจบัญชีรายชื่อผู้มีสิทธิเลือกตั้งและรับการแสดงตน
- ๓. กปน. ผู้มีหน้าที่มอบบัตรเลือกตั้ง ส.ถ.หรือ ผ.ถ.
- ๔. กปน. ผู้มีหน้าที่ควบคุมคูหาลงคะแนน
- ๕. กปน. ผู้มีหน้าที่ควบคุมหีบบัตรเลือกตั้ง
- ๖. ประธาน กปน.
- ๗. รปภ. ประจำที่เลือกตั้ง
- ๘. ตัวแทนผู้สมัครรับเลือกตั้ง
- ๙. คูหาลงคะแนนอย่างน้อย ๓ คูหา วางห่างกันตามความเหมาะสม (อย่างน้อย ๕๐ ซม.) และควรวางห่างจากฝาผนัง หรือฉากกั้น ไม่น้อยกว่า ๑ เมตร ระหว่างคูหาให้ใช้เชือกกัน เพื่อเป็นการป้องกันไม่ให้เกิดการเดินอ้อมหลังผู้อื่น
- ๑๐. ที่วางหีบบัตรเลือกตั้ง
- ๑๑. ป้ายปิดประกาศ
- ๑๒. ป้ายบอกที่เลือกตั้ง
- ๑๓. ฝาผนังหรือฉากกั้น สูงไม่น้อยกว่า ๑.๕ เมตร

ตัวอย่างการปิดประกาศแบบพิมพ์ที่ป้ายประชาสัมพันธ์หน้าตึกเลือกตั้ง

<p>ประกาศ</p> <p>บัญชีรายชื่อผู้มีสิทธิรับเลือกตั้งที่ได้รับสมัครรับเลือกตั้งและไม่ได้รับสมัครรับเลือกตั้ง</p> <div style="display: flex; justify-content: space-around; margin-top: 10px;"> <div style="border: 1px solid black; padding: 5px; text-align: center;"> ส.อ. 4/4 </div> <div style="border: 1px solid black; padding: 5px; text-align: center;"> ส.อ. 4/4 </div> </div>	<p>ประกาศ</p> <p>ชื่อผู้มีสิทธิสมัครรับเลือกตั้ง</p> <table style="width: 100%; border-collapse: collapse; margin-top: 10px;"> <tr> <td style="border: 1px solid black; padding: 5px; text-align: center;"> ส.อ. 4/5 </td> <td style="border: 1px solid black; padding: 5px; text-align: center;"> ส.อ. 4/5 </td> <td style="border: 1px solid black; padding: 5px; text-align: center;"> ส.อ. 4/5 </td> <td style="border: 1px solid black; padding: 5px; text-align: center;"> ส.อ. 4/5 </td> </tr> <tr> <td style="border: 1px solid black; padding: 5px; text-align: center;"> ส.อ. 4/5 </td> <td style="border: 1px solid black; padding: 5px; text-align: center;"> ส.อ. 4/5 </td> <td style="border: 1px solid black; padding: 5px; text-align: center;"> ส.อ. 4/5 </td> <td style="border: 1px solid black; padding: 5px; text-align: center;"> ส.อ. 4/5 </td> </tr> </table>	ส.อ. 4/5	ส.อ. 4/5	ส.อ. 4/5	ส.อ. 4/5	ส.อ. 4/5	ส.อ. 4/5	ส.อ. 4/5	ส.อ. 4/5	<p>ตัวอย่างบัตรเลือกตั้ง</p> <table style="width: 100%; border-collapse: collapse; margin-top: 10px;"> <tr> <td style="border: 1px dashed black; padding: 5px; text-align: center;"> บัตรเลือกตั้ง ผู้บริหาร (ตัวใหญ่) </td> <td style="border: 1px dashed black; padding: 5px; text-align: center;"> บัตรเลือกตั้ง ผู้บริหาร (ตัวเล็ก) </td> </tr> <tr> <td style="border: 1px dashed black; padding: 5px; text-align: center;"> บัตรเลือกตั้ง สมาชิกสภา (ตัวใหญ่) </td> <td style="border: 1px dashed black; padding: 5px; text-align: center;"> บัตรเลือกตั้ง สมาชิกสภา (ตัวเล็ก) </td> </tr> </table>	บัตรเลือกตั้ง ผู้บริหาร (ตัวใหญ่)	บัตรเลือกตั้ง ผู้บริหาร (ตัวเล็ก)	บัตรเลือกตั้ง สมาชิกสภา (ตัวใหญ่)	บัตรเลือกตั้ง สมาชิกสภา (ตัวเล็ก)
ส.อ. 4/5	ส.อ. 4/5	ส.อ. 4/5	ส.อ. 4/5											
ส.อ. 4/5	ส.อ. 4/5	ส.อ. 4/5	ส.อ. 4/5											
บัตรเลือกตั้ง ผู้บริหาร (ตัวใหญ่)	บัตรเลือกตั้ง ผู้บริหาร (ตัวเล็ก)													
บัตรเลือกตั้ง สมาชิกสภา (ตัวใหญ่)	บัตรเลือกตั้ง สมาชิกสภา (ตัวเล็ก)													
<div style="border: 2px solid orange; padding: 5px; display: inline-block;"> ปิดประกาศก่อนเวลา 08.00 น. </div>														
<p>ประกาศ</p> <p>กำหนดหน่วยเลือกตั้งและที่เลือกตั้ง</p> <div style="border: 1px solid black; padding: 5px; text-align: center; margin-top: 10px;"> ส.อ./ส.อ. 3/1 </div>	<p>ประกาศ</p> <p>บัญชีรายชื่อผู้มีสิทธิเลือกตั้ง</p> <div style="border: 2px solid black; padding: 5px; text-align: center; margin-top: 10px;"> ส.อ./ส.อ. 1/5 </div>	<p>คำสั่ง</p> <p>แต่งตั้งคณะกรรมการประจำหน่วยเลือกตั้ง และเจ้าหน้าที่รักษาความปลอดภัยประจำที่เลือกตั้ง</p> <div style="border: 1px solid black; padding: 5px; text-align: center; margin-top: 10px;"> ส.อ./ส.อ. 2/3 </div>												
<p>ประกาศ</p> <p>เปลี่ยนแปลงหน่วยเลือกตั้ง (ถ้ามี)</p> <div style="border: 1px solid black; padding: 5px; text-align: center; margin-top: 10px;"> ส.อ./ส.อ. 3/2 </div>	<p>ประกาศ</p> <p>เปลี่ยนแปลงที่เลือกตั้ง (ถ้ามี)</p> <div style="border: 1px solid black; padding: 5px; text-align: center; margin-top: 10px;"> ส.อ./ส.อ. 3/3 </div>	<p>ประกาศ</p> <p>จำนวนบัตรเลือกตั้งก่อนการออกเสียงลงคะแนน</p> <div style="border: 1px solid black; padding: 5px; text-align: center; margin-top: 10px;"> ส.อ./ส.อ. 5/2 </div>												
<div style="border: 2px solid blue; padding: 5px; display: inline-block;"> ปิดประกาศหลังเวลา 17.00 น. </div>														
<p>ประกาศ</p> <p>รายการเกี่ยวกับจำนวนบัตรเลือกตั้งเมื่อเสร็จสิ้นการออกเสียงลงคะแนน</p> <div style="display: flex; justify-content: space-around; margin-top: 10px;"> <div style="border: 1px solid black; padding: 5px; text-align: center;"> ส.อ./ส.อ. 5/4 </div> <div style="border: 1px solid black; padding: 5px; text-align: center;"> ส.อ./ส.อ. 5/4 </div> </div>														
<p>ปิดประกาศเมื่อนับคะแนนเสร็จสิ้น</p> <p>รายงาน</p> <p>ผลการนับคะแนนเลือกตั้ง</p> <div style="display: flex; justify-content: space-around; margin-top: 10px;"> <div style="border: 1px solid black; padding: 5px; text-align: center;"> ส.อ. 5/7 </div> <div style="border: 1px solid black; padding: 5px; text-align: center;"> ส.อ. 5/7 </div> </div>														

๒.๒ วันออกเสียงลงคะแนน

๑) ก่อนเปิดการออกเสียงลงคะแนน

๑.๑) *เวลาประมาณ ๐๗.๐๐ น.* กปน. และ รปภ. เดินทางไปถึงที่เลือกตั้งพร้อมหีบบัตรเลือกตั้ง บัตรเลือกตั้ง บัญชีรายชื่อผู้มีสิทธิเลือกตั้ง แบบพิมพ์ และวัสดุอุปกรณ์อื่นๆ (ระเบียบฯ ข้อ ๑๓๙)

๑.๒) ตรวจสอบความเรียบร้อยบริเวณโดยรอบและภายในที่ลงคะแนน ทั้งนี้ หากพบว่ามีป้ายหาเสียงของผู้สมัครให้นำออกจากบริเวณที่เลือกตั้งและเก็บรักษาไว้

๑.๓) ตรวจสอบความเรียบร้อยของหีบบัตรเลือกตั้ง บัญชีรายชื่อผู้มีสิทธิเลือกตั้ง แบบพิมพ์ และวัสดุอุปกรณ์อื่นๆ ที่ได้รับมอบมา โดยให้สังเกตสายรัดหีบบัตรเลือกตั้งและสภาพของหีบบัตรเลือกตั้งทั้งภายนอกและภายในว่าอยู่ในสภาพที่เรียบร้อยหรือไม่ ถ้าพบว่ามีไม่เรียบร้อยหรือชำรุดเสียหายให้บันทึกในรายงานเหตุการณ์ประจำที่เลือกตั้ง (ส.ถ./ผ.ถ. ๕/๓)

๑.๔) ตรวจสอบและปิดคำสั่ง ประกาศต่างๆ ที่ป้ายประชาสัมพันธ์หน้าที่เลือกตั้ง ดังนี้ (ตัวอย่างตามหน้า ๑๗)

๑.๔.๑) ประกาศบัญชีรายชื่อผู้มีสิทธิเลือกตั้ง

(ส.ถ./ผ.ถ. ๑/๕) (ชุดไม่มีเลข

ประจำตัวประชาชน ๑๓ หลัก)

ให้ใช้ชุดที่ได้รับมอบมา (ชุดไม่มีปก)

ปิดแทนชุดเดิม

๑.๔.๒) คำสั่งแต่งตั้ง กปน. และ รปภ. ประจำที่เลือกตั้ง (ส.ถ./ผ.ถ. ๒/๓)

๑.๔.๓) ประกาศกำหนดหน่วยเลือกตั้งและที่เลือกตั้ง (ส.ถ./ผ.ถ. ๓/๑)

๑.๔.๔) ประกาศเปลี่ยนแปลงเขตของหน่วยเลือกตั้ง (ส.ถ./ผ.ถ. ๓/๒) (ถ้ามี)

๑.๔.๕) ประกาศเปลี่ยนแปลงที่เลือกตั้ง (ส.ถ./ผ.ถ. ๓/๓) (ถ้ามี)

๑.๔.๖) ประกาศบัญชีรายชื่อผู้สมัครรับเลือกตั้งและไม่ได้สมัครรับเลือกตั้ง (ส.ถ.๔/๔ และ ผ.ถ. ๔/๔)

๑.๔.๗) ประกาศชื่อผู้สมัครรับเลือกตั้ง (ส.ถ.๔/๕ และ ผ.ถ. ๔/๕)

๑.๔.๘) ประกาศชื่อผู้สมัครรับเลือกตั้ง (เพิ่มเติม) (ส.ถ.๔/๖ หรือ ผ.ถ. ๔/๖) และคำวินิจฉัย กกต. (ถ้ามี)

๑.๔.๙) ตัวอย่างบัตรเลือกตั้งด้านนอกและด้านใน

๑.๕) เปิดหีบบัตรเลือกตั้งและนำบัตรออกมาตรวจนับจำนวนทั้งหมดแล้วจัดทำประกาศจำนวนบัตรเลือกตั้งก่อนการออกเสียงลงคะแนน (ส.ถ./ผ.ถ. ๕/๒) จำนวน ๓ ชุด ดังนี้

ชุดที่ ๑ ปิดประกาศไว้ ณ ที่เลือกตั้ง

ชุดที่ ๒ ส่งให้ กกต.อปท. และ

ชุดที่ ๓ เก็บไว้เป็นหลักฐาน (ระเบียบฯ ข้อ ๑๔๐)

๑.๖) เมื่อดำเนินการตามข้อ ๑.๒-๑.๕ แล้ว ให้ปช.กปน. ประชุมซักซ้อมและเตรียมปฏิบัติหน้าที่ตามที่ได้รับมอบหมายในวันเข้ารับการอบรมในแต่ละหน้าที่อีกครั้ง



สำหรับ กปน. ที่เหลืออยู่ ให้คอยสับเปลี่ยนช่วยเหลือ กปน. ที่ปฏิบัติหน้าที่อยู่ (ระเบียบฯ ข้อ ๑๔๑)
 ทั้งนี้ ปธ. กปน. ควรมอบหมายหน้าที่ให้การช่วยเหลือ กปน. ที่ปฏิบัติหน้าที่อยู่ตามความเหมาะสม

๑.๗) เพื่อเป็นการอำนวยความสะดวกแก่ผู้มาใช้สิทธิเลือกตั้งและให้การตรวจสอบรายชื่อและมอบบัตรเลือกตั้งรวดเร็วยิ่งขึ้น กปน. อาจแบ่งบัญชีรายชื่อผู้มีสิทธิเลือกตั้งชุดที่ใช้ตรวจสอบและหมายเหตุการออกเสียงลงคะแนนออกเป็น ๒ ชุด โดยให้พิจารณาตามความเหมาะสม และเมื่อปิดการออกเสียงลงคะแนนแล้วให้รวมบัญชีรายชื่อผู้มีสิทธิเลือกตั้งดังกล่าวให้เป็นชุดเดียวดังเดิม (ระเบียบฯ ข้อ ๑๔๒)

๑.๘) กรณีที่มีผู้มาแสดงตนว่าเป็นตัวแทนผู้สมัครรับเลือกตั้งให้ผู้นั้นแสดงเอกสารคำสั่งแต่งตั้งหากเห็นว่าถูกต้องจึงจัดให้นั่งในที่ซึ่งจัดไว้ ณ ที่เลือกตั้ง ที่สามารถมองเห็นการปฏิบัติงานได้ และห้ามมิให้ปฏิบัติหน้าที่เป็น กปน. หรือจับต้องบัตรเลือกตั้ง หรือกล่าวโต้ตอบกับ กปน. หรือระหว่างกันเอง โดยประการที่จะเป็นอุปสรรคแก่การเลือกตั้ง (ระเบียบฯ ข้อ ๑๐๒ - ๑๐๓)

๒) การเปิดการออกเสียงลงคะแนน

๒.๑) เมื่อถึงเวลา ๐๘.๐๐ น. ให้ กปน. นำหีบบัตรเลือกตั้งให้ผู้มีสิทธิเลือกตั้งซึ่งอยู่ ณ ที่เลือกตั้งเห็นว่าเป็นหีบเปล่า (ระเบียบฯ ข้อ ๑๔๓)

๒.๒) ปิดฝาหีบบัตรเลือกตั้ง ปิดเทปการอรอยต่อภายนอกระหว่างฝาหีบกับตัวหีบบัตรเลือกตั้ง (กรณีหีบบัตรเลือกตั้งพลาสติกไม่ต้องปิดเทปกาว) ใส่สายรัดหรืออุปกรณ์อื่นที่ใช้แทนสายรัด แล้วเปิดช่องใส่บัตรเลือกตั้ง (ระเบียบฯ ข้อ ๑๔๓)

๒.๓) ปธ.กปน. บันทึกการดำเนินการดังกล่าวในรายงานเหตุการณ์ประจำที่เลือกตั้ง (ส.ถ./ผ.ถ. ๕/๓) แล้วให้ กปน. ไม่น้อยกว่า ๓ คน และผู้มีสิทธิเลือกตั้งไม่น้อยกว่า ๒ คน ซึ่งอยู่ในที่เลือกตั้งในขณะนั้นลงลายมือชื่อในแบบรายงานฯ เว้นแต่ไม่มีผู้มีสิทธิเลือกตั้งอยู่ ณ ที่เลือกตั้งนั้น (ระเบียบฯ ข้อ ๑๔๓)

๒.๔) ปธ.กปน. กล่าวเปิดการออกเสียงลงคะแนน เช่น กล่าวว่ “บัดนี้ ถึงเวลาการออกเสียงลงคะแนนแล้ว ขอเปิดการออกเสียงลงคะแนน” (ระเบียบฯ ข้อ ๑๔๔)

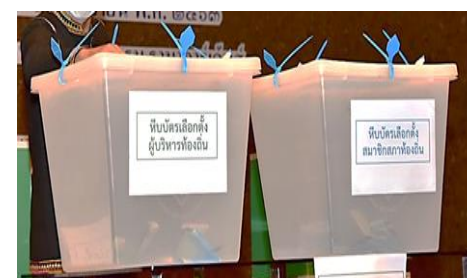

๒.๕) ถ้าถึงเวลาเปิดการออกเสียงลงคะแนนแล้ว มี กปน. ที่ได้รับคำสั่งแต่งตั้ง มาปฏิบัติหน้าที่ไม่ครบจำนวน ให้ดำเนินการดังนี้ (ระเบียบฯ ข้อ ๔๗)

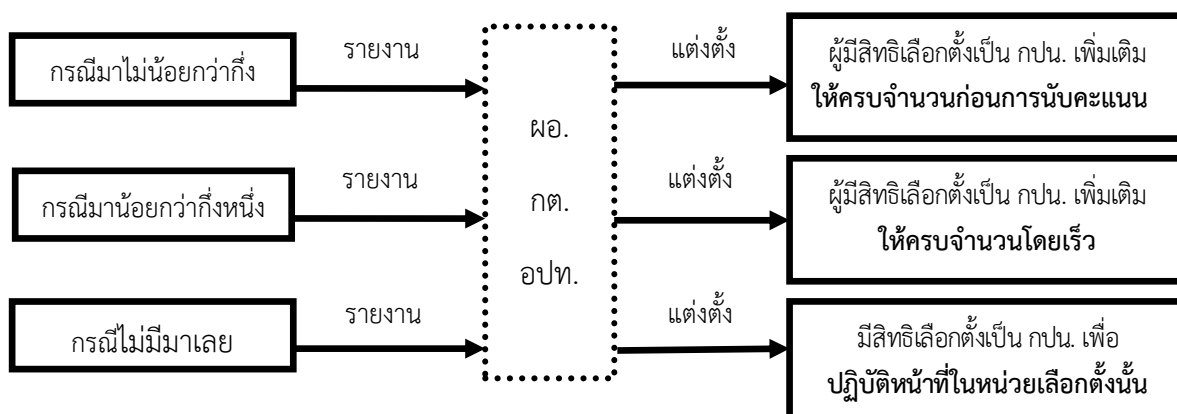

๒.๖) ในระหว่างเปิดการออกเสียงลงคะแนน

(๑) กปน. จะออกไปจากที่เลือกตั้งได้เพียงคราวละหนึ่งคน หรือกรณีจำเป็นที่ต้องออกจากที่เลือกตั้งมากกว่าคราวละหนึ่งคน ให้ ปร.กปน. อนุญาตเป็นกรณีๆ ไป (ระเบียบฯ ข้อ ๑๕๔)

(๒) ปร.กต. กต. ลธ.กต. ผตท. ผอ.กต.จว. กต.อปท. ผอ.กต.อปท. และผู้ที่ได้รับการแต่งตั้งเป็นลายลักษณ์อักษรจาก กต. มีสิทธิเข้าไปในที่เลือกตั้งในเขตที่รับผิดชอบ เพื่อทำการสอดส่องดูแลหรือแนะนำให้การปฏิบัติหน้าที่เลือกตั้งเป็นไปโดยสุจริตและเที่ยงธรรม และให้ กปน. บันทึกเหตุผลความจำเป็นไว้ในรายงานเหตุการณ์ประจำที่เลือกตั้ง (ส.ถ./ผ.ถ. ๕/๓) (ระเบียบฯ ข้อ ๑๕๕)

๒.๗) ภายใต้การกำกับดูแลของ กปน. โดยต้องให้คนพิการหรือทุพพลภาพ หรือผู้สูงอายุ ได้ออกเสียงลงคะแนนด้วยตนเอง เว้นแต่ลักษณะทางกายภาพทำให้คนพิการหรือทุพพลภาพ หรือ



ผู้สูงอายุไม่สามารถทำเครื่องหมายลงในบัตรเลือกตั้งได้ ให้ กปน. หรือให้ญาติ หรือบุคคลที่ไว้วางใจเป็นผู้ทำเครื่องหมายลงในบัตรเลือกตั้งแทน โดยความยินยอม และเป็นไปตามเจตนาของคนพิการหรือทุพพลภาพ หรือผู้สูงอายุผู้นั้น แล้วบันทึกการกระทำดังกล่าวลงในรายงานเหตุการณ์ประจำที่เลือกตั้ง (ส.ถ./ผ.ถ. ๕/๓) ทั้งนี้ ให้ถือเป็นการออกเสียงลงคะแนนโดยตรงและลับ (ระเบียบฯ ข้อ ๑๕๓)

๓) การออกเสียงลงคะแนน

๑. กปน. ผู้ทำหน้าที่อำนวยความสะดวกบริเวณที่เลือกตั้ง
(ระเบียบฯ ข้อ ๑๔๑ และข้อ ๑๔๖)

หน้าที่



๑. แนะนำให้ผู้มีสิทธิเลือกตั้งตรวจรายชื่อและจำลำดับที่จากบัญชีรายชื่อผู้มีสิทธิเลือกตั้ง ซึ่งปิดประกาศไว้ที่ป้ายหน้าที่เลือกตั้ง

๒. แนะนำให้ผู้มาใช้สิทธิเลือกตั้งเตรียมหลักฐานแสดงตน เพื่อขอใช้สิทธิเลือกตั้งได้แก่

๒.๑ บัตรประจำตัวประชาชน หรือบัตรประจำตัวประชาชนที่หมดอายุ หรือ

๒.๒ บัตรหรือหลักฐานอื่นใดของทางราชการ หรือหน่วยงานของรัฐออกให้ที่มีรูปถ่ายและมีเลขประจำตัวประชาชน

๑๓ หลัก ของผู้ถือบัตรที่ยังไม่หมดอายุ

๓. แนะนำให้ผู้มาใช้สิทธิเลือกตั้งเข้าแถวใช้สิทธิเลือกตั้งและจัดระเบียบก่อนเข้าไปในที่เลือกตั้งรวมถึงการอำนวยความสะดวกออกเสียงลงคะแนนแก่คนพิการหรือทุพพลภาพ หรือผู้สูงอายุ

๔. แนะนำผู้มีสิทธิเลือกตั้งกรณีที่มีสิทธิเลือกตั้งได้เฉพาะสมาชิกสภาท้องถิ่นหรือผู้บริหารท้องถิ่น



๒. กปน. ผู้ทำหน้าที่ตรวจบัญชีรายชื่อผู้มีสิทธิเลือกตั้ง
(ระเบียบฯ ข้อ ๑๔๑ - ๑๔๗)

หน้าที่



๑. รับบัตรประจำตัวประชาชนหรือหลักฐานอื่น จากผู้มาแสดงตน

๒. ตรวจสอบบัตรตามข้อ ๑ กับบัญชีรายชื่อผู้มีสิทธิเลือกตั้ง (ส.ถ./ผ.ถ. ๑/๕) ว่าเลขประจำตัวประชาชนและชื่อ-สกุล ถูกต้องตรงกันหรือไม่



๓. เมื่อพบว่าถูกต้องตรงกันแล้ว ถ้าไม่มีผู้มีสิทธิเลือกตั้งหรือผู้ใดทักท้วง **กปน. ควรใช้ไม้บรรทัดทาบให้ตรงกับรายชื่อผู้มีสิทธิเลือกตั้ง** แล้วให้ผู้มาใช้สิทธิเลือกตั้งลงลายมือชื่อในบัญชีรายชื่อผู้มีสิทธิเลือกตั้ง (ส.ถ./ผ.ถ. ๑/๕) ไว้เป็นหลักฐาน ในกรณีผู้มาใช้สิทธิเลือกตั้งไม่สามารถลงลายมือชื่อได้ให้พิมพ์ลายนิ้วหัวแม่มือขวา หากไม่มีนิ้วหัวแม่มือขวาให้พิมพ์ลายนิ้วหัวแม่มือซ้าย ถ้าไม่มีนิ้วหัวแม่มือทั้งสองข้าง ให้พิมพ์ลายนิ้วมือใดนิ้วมือหนึ่งแทน หากไม่มีนิ้วมืออยู่เลยให้ได้รับการยกเว้น และให้หมายเหตุว่าไม่มีนิ้วมือในบัญชีรายชื่อผู้มีสิทธิเลือกตั้ง (ส.ถ./ผ.ถ. ๑/๕)



๔. ส่งบัตรประจำตัวประชาชนหรือหลักฐานอื่น ให้ กปน. ผู้ทำหน้าที่มอบบัตรเลือกตั้งผู้บริหารท้องถิ่น และแจ้งให้ทราบด้วยว่าผู้มาใช้สิทธิเลือกตั้งนั้นมีชื่ออยู่ในบัญชีรายชื่อผู้มีสิทธิเลือกตั้ง (ส.ถ./ผ.ถ. ๑/๕) ลำดับที่เท่าใด(อาจจดลำดับที่ไว้ในกระดาษจดลำดับที่แล้วแนบไปพร้อมกับบัตรประจำตัวประชาชน)

ข้อพึงระวัง : กรณีผู้มีสิทธิเลือกตั้งที่ใช้สิทธิเลือกตั้งได้เฉพาะผู้บริหารท้องถิ่นหรือสมาชิกสภาท้องถิ่น ให้ กปน. ผู้ทำหน้าที่ตรวจสอบบัญชีรายชื่อผู้มีสิทธิเลือกตั้ง แจ้ง กปน. ผู้ทำหน้าที่มอบบัตรเลือกตั้ง ให้ระมัดระวังในการจ่ายบัตรเลือกตั้งให้ถูกต้องไม่ผิดพลาด

ข้อแนะนำ : เกี่ยวกับการขอเพิ่มชื่อเพื่อขอใช้สิทธิลงคะแนนเลือกตั้งในวันเลือกตั้ง หรือการถอนชื่อหรือกรณีมีผู้ทักท้วงหรือมีข้อสงสัยว่าผู้มาแสดงตนไม่ใช่ผู้มีชื่อในบัญชีรายชื่อผู้มีสิทธิเลือกตั้ง

➡ กรณีที่มีผู้ใดมาแสดงตนว่าเป็นผู้มีสิทธิเลือกตั้งขอใช้สิทธิเลือกตั้ง แต่ กปน. ไม่พบชื่อผู้นั้นในบัญชีรายชื่อผู้มีสิทธิเลือกตั้ง (ระเบียบฯ ข้อ ๑๕๑)

(๑) ให้แจ้งแก่ผู้นั้นว่า “ไม่มีสิทธิออกเสียงลงคะแนน” และห้ามมิให้ กปน. เพิ่มชื่อผู้นั้นลงไปโดยพลการ แม้จะทราบว่าผู้นั้นมีคุณสมบัติเป็นผู้มีสิทธิเลือกตั้ง

(๒) แต่ถ้าผู้มาแสดงตนนั้นยืนยันว่าตนมีสิทธิที่จะลงคะแนนได้โดยอ้างว่าตนได้ยื่นคำร้องต่อนายทะเบียนอำเภอหรือนายทะเบียนท้องถิ่น (แบบ ส.ถ./ผ.ถ. ๑/๗) และได้มีการอนุมัติให้เพิ่มชื่อในบัญชีรายชื่อแล้วแต่ยังมิได้เพิ่มชื่อ โดยได้ยื่นเอกสารหลักฐานแบบ ส.ถ./ผ.ถ. ๑/๗ ให้ กปน. ตรวจสอบและวินิจฉัยชี้ขาดว่าจะให้ผู้นั้นลงคะแนนเลือกตั้งหรือไม่ หากเห็นว่าเป็นเอกสารที่ถูกต้อง

(๒.๑) ให้เพิ่มชื่อผู้นั้นลงในบัญชีรายชื่อผู้มีสิทธิเลือกตั้งชุดที่ใช้สำหรับการตรวจสอบและหมายเหตุการออกเสียงลงคะแนนด้วยวิธีการเขียนชื่อและรายการเพิ่มเติมต่อไปท้ายของบัญชีรายชื่อผู้มีสิทธิเลือกตั้ง แล้วบันทึกสาเหตุของการเพิ่มชื่อไว้ในช่องหมายเหตุ

(๒.๒) ให้ ปธ.กปน. ลงลายมือชื่อ วัน เดือน ปี กำกับไว้ แล้วเก็บหนังสือรับรองการอนุมัติให้เพิ่มชื่อไว้เป็นหลักฐาน

(๒.๓) ให้นำเพิ่มเป็นจำนวนผู้มีสิทธิเลือกตั้งในหน่วยเลือกตั้งนั้นด้วย

(๒.๔) บันทึกคำวินิจฉัยการให้เพิ่มชื่อและบันทึกถ้อยคำของผู้มาแสดงตนนั้นลงในรายงานเหตุการณ์ประจำที่เลือกตั้ง (ส.ถ./ผ.ถ. ๕/๓)

➡ กรณี กปน. ขอใช้สิทธิเลือกตั้ง : ผู้มีสิทธิเลือกตั้งซึ่งได้รับการแต่งตั้งให้ปฏิบัติหน้าที่ในการเลือกตั้งมีสิทธิลงคะแนนเลือกตั้งในหน่วยเลือกตั้งที่ตนต้องปฏิบัติหน้าที่นั้นได้ โดยไม่ต้องมีชื่ออยู่ในบัญชีรายชื่อผู้มีสิทธิเลือกตั้งแต่หน่วยเลือกตั้งที่ปฏิบัติหน้าที่นั้นต้องอยู่ในเขตเลือกตั้งที่ตนมีสิทธิเลือกตั้ง (ระเบียบฯ ข้อ ๑๔๙) (กรณีหน่วยเลือกตั้งที่ตนต้องปฏิบัติหน้าที่นั้นอยู่ในเขตเลือกตั้งสมาชิกสภาท้องถิ่นเดียวกันกับหน่วยเลือกตั้งที่ตนมีชื่ออยู่ในบัญชีรายชื่อผู้มีสิทธิเลือกตั้งสามารถใช้สิทธิลงคะแนนเลือกตั้งได้ทั้งสมาชิกสภาท้องถิ่นและผู้บริหารท้องถิ่น แต่หากอยู่คนละเขตเลือกตั้งให้ใช้สิทธิลงคะแนนเลือกตั้งได้เฉพาะผู้บริหารท้องถิ่นเท่านั้น)

(๑) ให้ผู้มีสิทธิเลือกตั้งผู้นั้นแสดงหลักฐานคำสั่งแต่งตั้งต่อคณะกรรมการประจำหน่วยเลือกตั้ง

เลขที่บัตรประชาชน	ชื่อ-นามสกุล	เขต	ลำดับที่	การมีชื่อในบัญชีรายชื่อ	หมายเหตุ
80/1	นางสาววิมา ใจดี	จ	186		
9 0007 00788 01 8	นางสาววิมา ใจดี	จ	187		
87	นายสมชาย ใจดี	จ	188		
87/1	น.ส. วิภา ปิ่นดี	จ	189		
88	นายวิชาญ ใจดี	จ	190		
๙0	นางสาววิภา ใจดี	จ	191		
พ. 5					
๗	นางสาววิภา ใจดี	จ	01		

(๒) กปน. ตรวจสอบความถูกต้อง ถ้าถูกต้อง ให้เพิ่มชื่อต่อท้ายในบัญชีรายชื่อผู้มีสิทธิเลือกตั้ง (ส.ถ./ผ.ถ.๑/๕) ชุดที่ใช้ตรวจสอบและหมายเหตุการออกเสียงลงคะแนนอีกส่วนหนึ่ง และไม่ให้นับรวมกับจำนวนผู้มีสิทธิเลือกตั้งในหน่วยเลือกตั้งนั้น แต่ให้นับเป็นจำนวนผู้มาแสดงตนขอใช้สิทธิเลือกตั้ง

(๔) บันทึกการเพิ่มชื่อลงในรายงานเหตุการณ์ประจำที่เลือกตั้ง (ส.ถ./ผ.ถ. ๕/๓)

➡ กรณีได้รับแจ้งคำวินิจฉัยของ กกต.อปท. ให้ดำเนินการเพิ่มชื่อบุคคลในบัญชีรายชื่อผู้มีสิทธิเลือกตั้ง กรณีมีการร้องคัดค้านการถอนชื่อ (ระเบียบฯ ข้อ ๘๑)

(๑) ให้เพิ่มชื่อลงในบัญชีรายชื่อผู้มีสิทธิเลือกตั้งชุดที่ใช้สำหรับการตรวจสอบและหมายเหตุการออกเสียงลงคะแนนด้วยวิธีการเขียนชื่อและรายการเพิ่มเติมต่อบุสสุดท้ายของบัญชีรายชื่อผู้มีสิทธิเลือกตั้ง พร้อมบันทึกสาเหตุของการเพิ่มชื่อไว้ในช่องหมายเหตุ โดยให้ ปธ.กปน. ลงลายมือชื่อ วัน เดือน ปี กำกับไว้ แล้วเก็บคำวินิจฉัยของ กกต.อปท. ที่ให้เพิ่มชื่อไว้เป็นหลักฐาน ทั้งนี้ ให้นับเพิ่มเป็นจำนวนผู้มีสิทธิเลือกตั้งในหน่วยเลือกตั้งนั้นด้วย

(๒) บันทึกการให้เพิ่มชื่อไว้ในรายงานเหตุการณ์ประจำที่เลือกตั้ง (ส.ถ./ผ.ถ. ๕/๓)

➡ กรณีที่เจ้าบ้านหรือผู้ซึ่งเจ้าบ้านมอบหมายนำสำเนาทะเบียนบ้านฉบับเจ้าบ้านหรือหลักฐานอื่นใด มาแสดงว่าปรากฏชื่อบุคคลอื่นในทะเบียนบ้านของตน โดยที่บุคคลนั้นมิได้มีชื่ออยู่ในทะเบียนบ้านดังกล่าวจริง (ระเบียบฯ ข้อ ๘๕)

(๑) ให้ กปน. มีคำสั่งถอนชื่อออกจากบัญชีรายชื่อผู้มีสิทธิเลือกตั้ง โดยให้ขีดฆ่าชื่อออก พร้อมบันทึกสาเหตุของการถอนชื่อไว้ในช่องหมายเหตุ แล้วให้ ปธ.กปน. ลงลายมือชื่อ วัน เดือน ปี กำกับไว้ ทั้งนี้ ให้ลบออกจากจำนวนผู้มีสิทธิเลือกตั้งในหน่วยเลือกตั้งนั้นด้วย

(๒) บันทึกการถอนชื่อไว้ในรายงานเหตุการณ์ประจำที่เลือกตั้ง (ส.ถ./ผ.ถ. ๕/๓)

➡ กรณีมีผู้ทักท้วงหรือมีข้อสงสัยว่าผู้มาแสดงตนไม่ใช่ผู้มีชื่อในบัญชีรายชื่อผู้มีสิทธิเลือกตั้ง (ส.ถ./ผ.ถ. ๑/๕) (ระเบียบฯ ข้อ ๑๔๘)

(๑) ให้ กปน. ประชุมและวินิจฉัยชี้ขาดว่าผู้ถูกทักท้วงหรือผู้ถูกสงสัยเป็นผู้มีชื่อในบัญชีรายชื่อผู้มีสิทธิเลือกตั้งหรือไม่

(๒) ถ้าวินิจฉัยชี้ขาดว่าผู้ถูกทักท้วงหรือผู้ถูกสงสัยเป็นผู้มีชื่อในบัญชีรายชื่อผู้มีสิทธิเลือกตั้ง ให้มอบบัตรเลือกตั้งให้ผู้นั้นเพื่อไปออกเสียงลงคะแนน

(๓) ถ้าผู้ถูกทักท้วงหรือผู้ถูกสงสัยรู้อยู่แล้วว่าตนเป็นผู้ไม่มีสิทธิเลือกตั้งในหน่วยเลือกตั้งนั้น พยายามออกเสียงลงคะแนนหรือออกเสียงลงคะแนนโดยแสดงบัตรประจำตัวประชาชนหรือหลักฐานอื่นที่มีได้มีไว้สำหรับตนหรือที่ปลอมแปลงขึ้นต่อ กปน. ให้ กปน. เป็นผู้กระทำการแทน กกต. ในฐานะผู้เสียหายแจ้งความร้องทุกข์กล่าวโทษต่อพนักงานสอบสวนดำเนินคดีแก่ผู้กระทำความผิดดังกล่าว

(๔) บันทึกคำวินิจฉัยลงในรายงานเหตุการณ์ประจำที่เลือกตั้ง (ส.ถ./ผ.ถ. ๕/๓)

➡ กรณีบัญชีรายชื่อผู้มีสิทธิเลือกตั้ง (ส.ถ./ผ.ถ. ๑/๕) ระบุค่านำหน้าชื่อ หรือรายการแสดงเพศ ผิดไปจากข้อเท็จจริง หรือการสะกดชื่อตัว ชื่อสกุลผิดในเรื่องตัวอักษร สระ หรือวรรณยุกต์ (ระเบียบฯ ข้อ ๑๕๒)

- (๑) ให้ กปน. สอบสวนและวินิจฉัยชี้ขาดว่าสมควรจะมอบบัตรเลือกตั้งให้แก่ผู้นั้นไปออกเสียงลงคะแนนหรือไม่
- (๒) บันทึกคำวินิจฉัยลงในรายงานเหตุการณ์ประจำที่เลือกตั้ง (ส.ถ./ผ.ถ. ๕/๓)

➡ กรณีตัวแทนผู้สมัครรับเลือกตั้งหรือผู้มีสิทธิเลือกตั้งทักท้วงเกี่ยวกับการออกเสียงลงคะแนน (ระเบียบฯ ข้อ ๑๕๖)

ส.ถ./ผ.ถ.๕/๕

แบบทักท้วงการปฏิบัติหน้าที่ของคณะกรรมการประจำหน่วยเลือกตั้ง

แบบคัดค้านการนับคะแนนหรือการรวมคะแนน

วันที่ เดือน พ.ศ. เวลา นาฬิกา

ข้าพเจ้า นาย/นาง/นางสาว อยู่บ้านเลขที่

หมู่ที่ ซอย / ตรอก ถนน ตำบล/เทศบาล

อำเภอ จังหวัด โทรศัพท์ เขตเลือกตั้ง/คัดค้าน ดังนี้

๑. การทักท้วง

๑.๑. ทักท้วงการปฏิบัติหน้าที่ในการออกเสียงลงคะแนน

หน่วยเลือกตั้งที่ หมู่ที่ ตำบล/เทศบาล อำเภอ/เขต

เขตเลือกตั้งที่ จังหวัด ในการเลือกตั้งเมื่อวันที่

ดังนี้

๑.๒ เมื่อทักท้วงแล้ว ผู้ถูกทักท้วงได้ดำเนินการ (ให้ทำเครื่องหมาย / ใน)

แก้ไขตามที่ทักท้วง

ไม่แก้ไขตามที่ทักท้วง

บันทึกเหตุการณ์ในรายงานเหตุการณ์ฯ ด้วยแล้ว

ไม่ได้บันทึกเหตุการณ์ในรายงานเหตุการณ์ฯ

อื่นๆ

๑.๓ ขณะที่ทักท้วงมีภยันตรายเห็นเหตุการณ์ ได้แก่

.....

๒. การคัดค้าน

๒.๑ คัดค้านการนับคะแนน หน่วยเลือกตั้งที่ หมู่ที่ ตำบล/เทศบาล

อำเภอ/เขต เขตเลือกตั้งที่ จังหวัด ในการเลือกตั้งเมื่อวันที่

ดังนี้

๒.๒ คัดค้านการรวมคะแนน หน่วยเลือกตั้งที่ หมู่ที่ ตำบล/เทศบาล

อำเภอ/เขต เขตเลือกตั้งที่ จังหวัด ในการเลือกตั้งเมื่อวันที่

ดังนี้

จึงลงลายมือชื่อไว้เป็นหลักฐาน

(ลงชื่อ) ผู้ทักท้วง/คัดค้าน

(.....)

(ลงชื่อ) ผู้รับคำทักท้วง/คัดค้าน

(.....)

วันที่ เวลา นาฬิกา

หมายเหตุ ๑. ให้อัดทำสำเนาฉบับไว้ด้วย

๒. ฉบับจริงให้ผู้รับคำทักท้วงเก็บไว้

๓. ฉบับสำเนาให้ผู้ทักท้วงเก็บไว้

(๑) ให้ทำการโดยยื่นคำทักท้วงตามแบบ ส.ถ./ผ.ถ. ๕/๕

(๒) ให้ กปน. ตรวจสอบคำทักท้วงและวินิจฉัยชี้ขาดคำทักท้วง โดยให้บันทึกคำทักท้วงและคำวินิจฉัยลงในรายงานเหตุการณ์ประจำที่เลือกตั้ง (ส.ถ./ผ.ถ. ๕/๓)

(๓) ให้ผู้ทักท้วงและ กปน. ไม่น้อยกว่าสามคนลงลายมือชื่อไว้เป็นหลักฐานต่อหน้าพยาน ไม่น้อยกว่าสองคน

คำแนะนำ : แบบ ส.ถ./ผ.ถ.๕/๕ ให้จัดทำ ๒ ชุด โดยฉบับจริงให้ผู้รับคำทักท้วง (กปน.) เก็บรักษาไว้ และฉบับสำเนามอบให้ผู้ทักท้วงเก็บไว้



๓. กปน. ผู้ทำหน้าที่มอบบัตรเลือกตั้ง
(ระเบียบฯ ข้อ ๑๔๑ , ๑๔๖ , ๑๔๗)
(กรณีเลือกตั้ง ส.ถ./ผ.ถ.พร้อมกัน ให้มี ๒ คน)

หน้าที่

กปน.คนที่ ๑ ผู้ทำหน้าที่มอบบัตรเลือกตั้งผู้บริหารท้องถิ่น



๑. รับบัตรประจำตัวประชาชนหรือหลักฐานอื่น จาก กปน. ผู้ทำหน้าที่ตรวจบัญชีรายชื่อผู้มีสิทธิเลือกตั้งและรับฟังว่าผู้มีสิทธิเลือกตั้งนั้นมีชื่ออยู่ลำดับที่เท่าใดในบัญชีรายชื่อผู้มีสิทธิเลือกตั้ง (ส.ถ./ผ.ถ. ๑/๕)
๒. จัดบันทึกลำดับที่ตามบัญชีรายชื่อผู้มีสิทธิเลือกตั้งของผู้มีสิทธิเลือกตั้งไว้ที่ต้นข้าวบัตรเลือกตั้ง แล้วให้ผู้มีสิทธิเลือกตั้งลงลายมือชื่อหรือพิมพ์ลายนิ้วมือไว้ที่ต้นข้าวบัตรเลือกตั้งเสร็จแล้ว ให้ กปน.ลงลายมือชื่อในต้นข้าวบัตรเลือกตั้ง
๓. ฉีกบัตรเลือกตั้งผู้บริหารท้องถิ่น (ตามรอยปรุ) ออกจากต้นข้าวบัตรเลือกตั้ง (เวลาฉีกควรใช้ไม้บรรทัดทาบ)
๔. พับบัตรเลือกตั้งตามรอยพับให้เรียบร้อย
๕. ส่งหลักฐานแสดงตนพร้อมบัตรเลือกตั้งผู้บริหารท้องถิ่น ให้ กปน. ผู้ทำหน้าที่มอบบัตรสมาชิกสภาท้องถิ่นและแจ้งให้ทราบด้วยว่า ผู้มาใช้สิทธิเลือกตั้งนั้นมีชื่อลำดับที่เท่าใดในบัญชีรายชื่อผู้มีสิทธิเลือกตั้ง (ส.ถ./ผ.ถ. ๑/๕)



กปน. คนที่ ๒ ผู้ทำหน้าที่มอบบัตรเลือกตั้งสมาชิกสภาท้องถิ่น

๑. รับหลักฐานแสดงตนและบัตรเลือกตั้งผู้บริหารท้องถิ่นจาก กปน. ผู้ทำหน้าที่มอบบัตรเลือกตั้งผู้บริหารท้องถิ่น และรับฟังว่าผู้มีสิทธิเลือกตั้งนั้นมีชื่ออยู่ลำดับที่ใดในบัญชีรายชื่อผู้มีสิทธิเลือกตั้ง (ส.ถ./ผ.ถ. ๑/๕)
๒. ดำเนินการเช่นเดียวกับ กปน. ผู้ทำหน้าที่มอบบัตรเลือกตั้งผู้บริหารท้องถิ่น ในข้อ ๒ - ๔
๓. มอบบัตรเลือกตั้งผู้บริหารท้องถิ่นและสมาชิกสภาท้องถิ่นพร้อมหลักฐานแสดงตนคืนให้กับผู้มีสิทธิเลือกตั้งเพื่อไปออกเสียงลงคะแนน

ข้อแนะนำ : กรณีผู้มีสิทธิเลือกตั้งที่ใช้สิทธิเลือกตั้งได้เฉพาะผู้บริหารท้องถิ่นหรือสมาชิกสภาท้องถิ่น ให้ กปน. ผู้ทำหน้าที่มอบบัตรเลือกตั้ง ระมัดระวังในการจ่ายบัตรเลือกตั้งให้ถูกต้อง

๔. กปน. ผู้ทำหน้าที่ควบคุมคูหาลงคะแนน
(ระเบียบฯ ข้อ ๑๔๑ และ ข้อ ๑๕๐)

หน้าที่



๑. ปิดประกาศคำเตือนการกระทำอันเป็นความผิดเกี่ยวกับบัตรเลือกตั้ง ที่ด้านในคูหาลงคะแนน
๒. จัดระเบียบในการเข้าไปออกเสียงลงคะแนน คูหาลงคะแนนให้เป็นไปด้วยความเรียบร้อย
๓. แนะนำมิให้ผู้มีสิทธิเลือกตั้งใช้เครื่องมือหรืออุปกรณ์ใดถ่ายภาพบัตรเลือกตั้งเพื่อให้เห็นเครื่องหมายลงคะแนนในคูหาลงคะแนน
๔. แนะนำให้ผู้มีสิทธิเลือกตั้งที่ได้ลงคะแนนแล้วพับบัตรเลือกตั้งให้เรียบร้อยก่อนออกจากคูหาลงคะแนน
๕. ช่วยเหลือและอำนวยความสะดวกในการออกเสียงลงคะแนนให้แก่คนพิการหรือทุพพลภาพ หรือผู้สูงอายุ

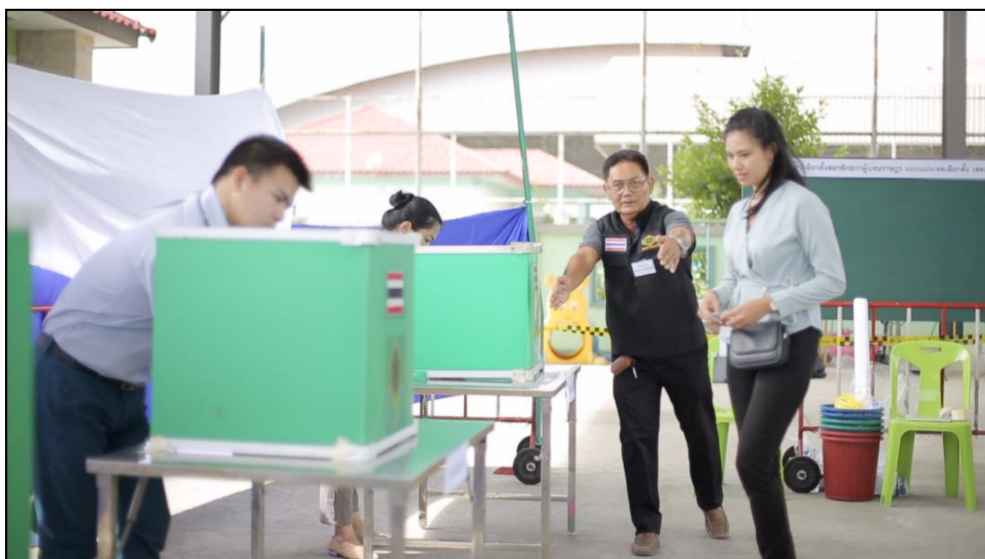

๕. กปน. ผู้ทำหน้าที่ควบคุมหีบบัตรเลือกตั้ง (ระเบียบฯ ข้อ ๑๔๑)

หน้าที่

๑. ควบคุมดูแลหีบบัตรเลือกตั้ง
๒. อำนวยความสะดวกให้ผู้มีสิทธิเลือกตั้งนำบัตรเลือกตั้งใส่ลงในหีบบัตรเลือกตั้งด้วยตนเอง
๓. ควบคุมดูแลให้ผู้มีสิทธิเลือกตั้งนำบัตรเลือกตั้งใส่ลงในหีบบัตรเลือกตั้งแต่ละประเภทให้ถูกต้องและครบถ้วน
๔. ควบคุมดูแลไม่ให้ผู้มีสิทธิเลือกตั้งนำบัตรเลือกตั้งออกไปจากที่เลือกตั้งและแนะนำมิให้มีการกระทำผิดเกี่ยวกับบัตรเลือกตั้ง



กรณีเลือกตั้ง ส.ถ./ผ.ถ. พร้อมกัน

๔) การปิดการออกเสียงลงคะแนน

๔.๑) ก่อนถึงเวลาปิดการออกเสียงลงคะแนน

๔.๑.๑) เวลาประมาณ ๑๖.๓๐ น. ปธ.กปน. ควรจัดเตรียมอุปกรณ์และแบบพิมพ์ต่างๆ ที่เกี่ยวข้อง พร้อมทั้งกรอกแบบพิมพ์ที่ใช้ในการปฏิบัติงานให้เรียบร้อยไว้เป็นการล่วงหน้า เช่น

- (๑) ป้ายสำหรับปิดช่องใส่บัตรเลือกตั้ง (ส.ถ./ผ.ถ. ๕/๑)
- (๒) แบบบันทึกข้อมูลจำนวนบัตรเลือกตั้ง (ส.ถ.๕/๑๖ และ ผ.ถ. ๕/๑๖)
- (๓) ประกาศรายการเกี่ยวกับจำนวนบัตรเลือกตั้งเมื่อเสร็จสิ้นการลงคะแนน (ส.ถ./ผ.ถ. ๕/๔)
- (๔) รายงานผลการนับคะแนนเลือกตั้ง (ส.ถ.๕/๗ และ ผ.ถ. ๕/๗)
- (๕) รายงานการส่งหีบบัตรเลือกตั้งและเอกสารหลักฐานเกี่ยวกับการเลือกตั้ง (ส.ถ./ผ.ถ. ๕/๑๐)

๔.๑.๒) เวลาประมาณ ๑๖.๕๐ น. ปธ.กปน. กล่าวแจ้งเตือนผู้มีสิทธิเลือกตั้งเพื่อใช้สิทธิลงคะแนนเลือกตั้ง เช่น กล่าวว่า “เหลือเวลาอีก ๑๐ นาที จะหมดเวลาออกเสียงลงคะแนน”

๔.๒) เมื่อถึงเวลาปิดการออกเสียงลงคะแนน (ระเบียบฯ ข้อ ๑๕๗) ให้ดำเนินการดังนี้

๔.๒.๑) ปธ.กปน. กล่าวปิดการออกเสียงลงคะแนน เช่น กล่าวว่า “บัดนี้ เวลา ๑๗.๐๐ นาฬิกา ให้ปิดการออกเสียงลงคะแนนและงดจ่ายบัตรเลือกตั้ง”

๔.๒.๒) กปน. ผู้ทำหน้าที่มอบบัตรเลือกตั้งงดจ่ายบัตรเลือกตั้ง เว้นแต่กรณีที่มีผู้มีสิทธิเลือกตั้งซึ่งประสงค์จะออกเสียงลงคะแนนได้มาแสดงตัวอยู่ในที่เลือกตั้งเพื่อใช้สิทธิเลือกตั้งแล้วก่อนเวลาปิดการออกเสียงลงคะแนน แต่ยังไม่ได้แสดงตนหรือรับบัตรเลือกตั้ง ให้ กปน. อนุญาตให้บุคคลเหล่านั้นแสดงตนและมอบบัตรเลือกตั้งเพื่อใช้สิทธิเลือกตั้ง และให้ ปธ.กปน. บันทึกไว้ในรายงานเหตุการณ์ประจำที่เลือกตั้ง (ส.ถ./ผ.ถ. ๕/๓)

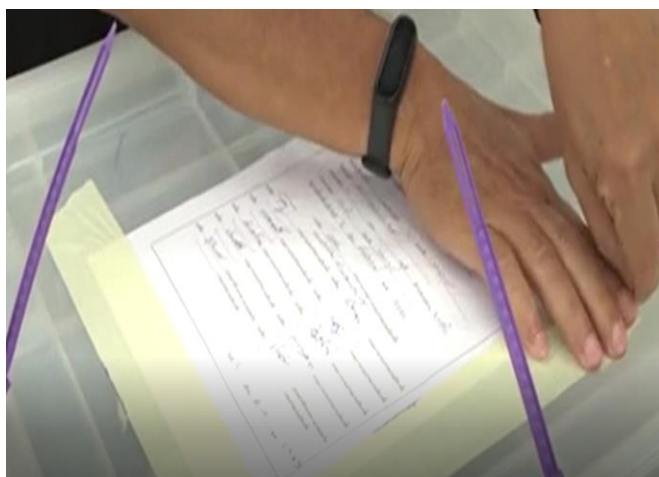

๔.๒.๓) เมื่อผู้มีสิทธิเลือกตั้งได้ออกเสียงลงคะแนนเสร็จสิ้นแล้ว ให้ กปน. ลงลายมือชื่อในป้ายสำหรับปิดช่องใส่บัตรเลือกตั้ง (ส.ถ./ผ.ถ. ๕/๑) และนำป้ายดังกล่าวปิดทับช่องใส่บัตรเลือกตั้งบนหีบบัตรเลือกตั้ง ทั้ง ๒ หีบ

เมื่อปิดการลงคะแนน

ให้ กปน. ใช้แบบ ส.ถ./ผ.ถ. ๕/๑
ปิดช่องใส่บัตรเลือกตั้งทั้ง ๒ หีบ





๔.๓) หลังปิดการออกเสียงลงคะแนนดำเนินการดังนี้ (ระเบียบฯ ข้อ ๑๕๘)

๔.๓.๑) บัตรเลือกตั้งที่เหลือ

- (๑) นับจำนวนต้นขั้วบัตรเลือกตั้งและบัตรเลือกตั้ง
- (๒) บันทึกจำนวนบัตรเลือกตั้งที่ใช้ไปและที่เหลือลงที่ปกหลังของบัตรเลือกตั้งและลงลายมือชื่อบนปกหลังบัตรเลือกตั้งแต่ละเล่ม
- (๓) ใช้โลหะหรือวัตถุอื่นใดเจาะทะลุกลางบัตรเลือกตั้งส่วนที่เป็นตัวบัตรที่เหลือเพื่อมิให้มีการนำบัตรเลือกตั้งที่เหลือออกมาใช้ลงคะแนนเลือกตั้งได้อีก เสร็จแล้วใช้เชือกร้อยผูกรวมกัน โดยแต่ละประเภทให้ทำเป็นประเภทละ ๒ ปีก ดังนี้

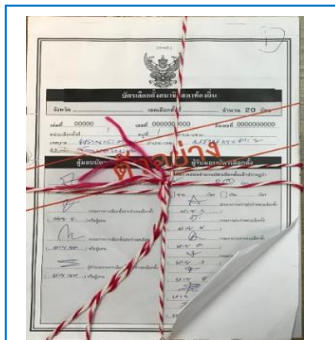
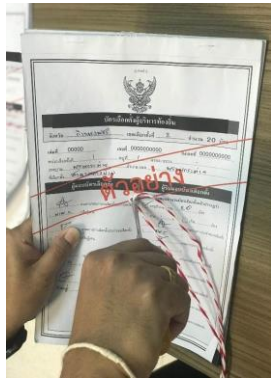

ปีกที่ ๑
ต้นขั้วบัตรเลือกตั้งที่ใช้ไป
หมดเล่มกับที่ใช้ไปแล้ว
บางส่วน (เหลือไม่เต็มเล่ม)



ปีกที่ ๒
บัตรเลือกตั้งที่เหลือเต็มเล่ม
(ไม่ได้ใช้ทั้งเล่ม)

← การเจาะทำลายบัตรเลือกตั้งที่เหลือและต้นขั้วบัตรให้ โดยแยกเป็น ผู้บริหารท้องถิ่น ๒ ปีก และสมาชิกสภาท้องถิ่น ๒ ปีก

ข้อเสนอแนะ

๑. บัตรเลือกตั้งผู้บริหารท้องถิ่น จำนวน ๒ ปีก

๒. บัตรเลือกตั้งสมาชิกสภาท้องถิ่น จำนวน ๒ ปีก

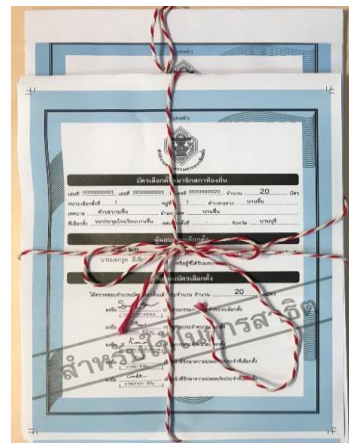
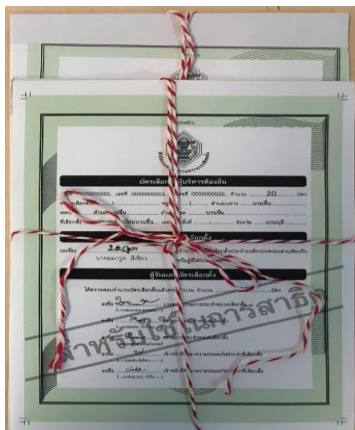

๔.๓.๒) **ปร.กปน.จัดทำประกาศรายการเกี่ยวกับจำนวนบัตรเลือกตั้งเมื่อเสร็จสิ้นการออกเสียงลงคะแนน (ส.ถ./ผ.ถ. ๕/๔) จำนวน ๓ ชุด ดังนี้**

ชุดที่ ๑ ปิดประกาศไว้ ณ ป้ายหน้าที่
เลือกตั้ง

ชุดที่ ๒ สำหรับส่งให้ กกต.อปท. และ

ชุดที่ ๓ เก็บไว้เป็นหลักฐาน

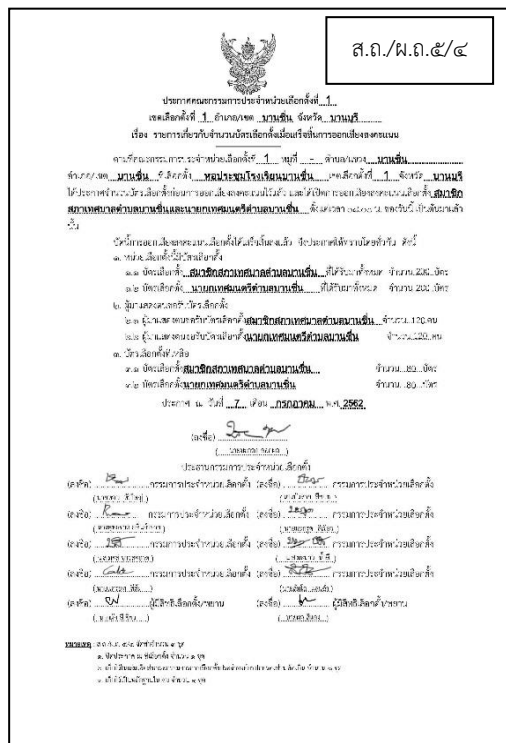

๔.๓.๓) ให้ กปน. ผู้ทำหน้าที่ตรวจสอบบัญชีรายชื่อฉบับจำนวนผู้มาใช้สิทธิเลือกตั้งจากบัญชีรายชื่อผู้มีสิทธิเลือกตั้ง (ส.ถ./ผ.ถ. ๑/๕) ชุดที่ใช้ตรวจสอบและหมายเหตุการลงคะแนนเลือกตั้ง พร้อมแจกฉบับจำนวนแยกเป็นชายและหญิง เพื่อเป็นการตรวจสอบในเบื้องต้นว่าจำนวนผู้มาใช้สิทธิเลือกตั้ง (ลายมือชื่อ) กับจำนวนบัตรเลือกตั้งที่ใช้ไป (ต้นขั้วบัตรเลือกตั้ง) ถูกต้องตรงกันหรือไม่

๔.๓.๔) บันทึกข้อมูลจำนวนผู้มีสิทธิเลือกตั้งและผู้มาใช้สิทธิเลือกตั้งรวมทั้งแยกจำนวนชายและหญิง ในแผ่นแรกของบัญชีรายชื่อผู้มีสิทธิเลือกตั้ง (ส.ถ./ผ.ถ. ๑/๕) ชุดที่ใช้ตรวจสอบและหมายเหตุการออกเสียงลงคะแนนให้ถูกต้อง ทั้งนี้ ให้พึงระวางการนับจำนวนกรณีที่มีการเพิ่มชื่อ - ถอนชื่อด้วย

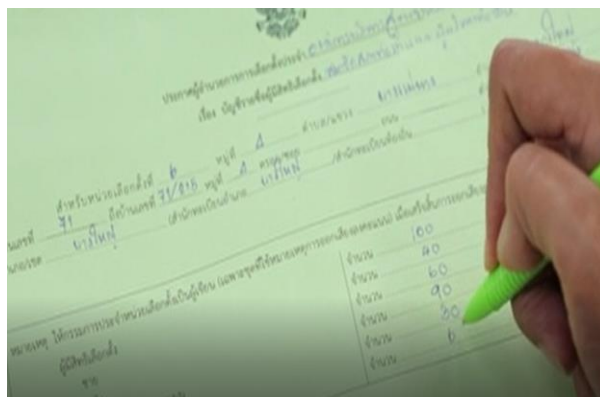

๕) การดำเนินการกรณีงดการออกเสียงลงคะแนน

ในวันเลือกตั้ง ถ้าการดำเนินการออกเสียงลงคะแนนเลือกตั้งในหน่วยเลือกตั้งใดไม่สามารถกระทำได้นื่องจากเกิดจลาจล อุทกภัย อัคคีภัย เหตุสุดวิสัย หรือเหตุจำเป็นอย่างอื่น ให้ดำเนินการดังนี้

๕.๑) กรณียังไม่ได้เปิดให้มีการออกเสียงลงคะแนน (ระเบียบฯ ข้อ ๑๘๕, ๑๘๖)

๕.๑.๑) จัดทำประกาศงดการลงคะแนนเลือกตั้งในหน่วยเลือกตั้งนั้น (ส.ถ./ผ.ถ. ๕/๑๒) จำนวน ๓ ชุด โดยชุดที่ ๑ ปิดประกาศไว้ ณ ที่เลือกตั้ง ชุดที่ ๒ ส่งให้ กกต.อปท. และชุดที่ ๓ เก็บไว้เป็นหลักฐาน

๕.๑.๒) รายงาน กกต.อปท. เพื่อรายงานให้ ผอ.กต.จว. และ กกต. ทราบโดยเร็ว

๕.๑.๓) จัดเก็บรักษาบัตรเลือกตั้ง หีบบัตรเลือกตั้ง และเอกสารเกี่ยวกับการเลือกตั้งไว้ในสถานที่ปลอดภัย ตามที่ กกต.อปท. หรือผู้ที่ กกต.อปท. มอบหมายกำหนด

๕.๑.๔) บันทึกเหตุของการงดการออกเสียงลงคะแนนไว้ในรายงานเหตุการณ์ประจำที่เลือกตั้ง (ส.ถ./ผ.ถ. ๕/๓)

๕.๒) กรณีเปิดให้มีการออกเสียงลงคะแนนและมีการออกเสียงลงคะแนนแล้ว (ระเบียบฯ ข้อ ๑๘๗)

๕.๒.๑) จัดทำประกาศงดการลงคะแนน (ส.ถ./ผ.ถ. ๕/๑๒) จำนวน ๓ ชุด โดย ชุดที่ ๑ ปิดประกาศไว้ ณ ที่เลือกตั้ง ชุดที่ ๒ ส่งให้ กกต.อปท. ชุดที่ ๓ เก็บไว้เป็นหลักฐาน

๕.๒.๒) ระวังการมอบบัตรเลือกตั้งและปิดช่องใส่บัตรเลือกตั้ง (ส.ถ./ผ.ถ. ๕/๑) แล้วลงลายมือชื่อบนฝาหีบบัตรเลือกตั้งและปิดทับลายมือชื่อทั้งหมดด้วยเทปกาวใส เพื่อป้องกันการเปลี่ยนหีบบัตรเลือกตั้ง

๕.๒.๓) รายงาน กกต.อปท. เพื่อรายงานให้ ผอ.กต.จว. และรายงาน กกต. ทราบโดยเร็ว

๕.๒.๔) นับบัตรเลือกตั้งที่เหลือให้ทราบจำนวน และใช้โลหะหรือวัตถุอื่นเจาะทะลุบัตรเลือกตั้ง ในส่วนที่เป็นตัวบัตรเลือกตั้งทุกฉบับพร้อมปกหน้าและปกหลัง ใช้เชือกร้อยรูผูกรวมให้เป็นปึกเดียวกัน หรือกระทำด้วยวิธีอื่นใดที่สามารถป้องกันมิให้ใช้บัตรเลือกตั้งที่เหลืออยู่ออกเสียงลงคะแนนได้

๕.๒.๕) นับจำนวนผู้มาแสดงตนและรับบัตรเลือกตั้งจากบัญชีรายชื่อผู้มีสิทธิเลือกตั้ง (ส.ถ./ผ.ถ. ๑/๕) ชุดที่ใช้ตรวจสอบและหมายเหตุการณ์ออกเสียงลงคะแนน

๕.๒.๖) จัดทำรายงานการส่งหีบบัตรเลือกตั้งและวัสดุอุปกรณ์ (ส.ถ./ผ.ถ. ๕/๑๐)

๕.๒.๗) บันทึกเหตุของการงดการลงคะแนน จำนวนบัตรเลือกตั้งตาม ๕.๒.๔ และจำนวนผู้มาแสดงตนและรับบัตรเลือกตั้งตาม ๕.๒.๕ ไว้ในรายงานเหตุการณ์ประจำที่เลือกตั้ง (ส.ถ./ผ.ถ. ๕/๓)

๕.๒.๘) นำส่งสิ่งของต่อไปนี้ (ถ้ามี) ไปจัดเก็บรักษาไว้ในสถานที่ปลอดภัยตามที่ กกต.อปท. หรือผู้ที่ กกต.อปท. มอบหมายกำหนด ได้แก่

(๑) หีบบัตรเลือกตั้ง (บรรจุบัตรเลือกตั้งที่ได้ลงคะแนนแล้วบางส่วน)

(๒) บัตรเลือกตั้งที่เหลือทั้งหมดและต้นขั้วบัตรเลือกตั้ง

(๓) บัญชีรายชื่อผู้มีสิทธิเลือกตั้ง (ส.ถ./ผ.ถ. ๑/๕) ชุดที่ใช้ตรวจสอบและหมายเหตุการณ์ออกเสียงลงคะแนน

(๔) ประกาศรายการเกี่ยวกับจำนวนบัตรเลือกตั้งก่อนการออกเสียงลงคะแนน (ส.ถ./ผ.ถ. ๕/๒)

(๕) รายงานเหตุการณ์ประจำที่เลือกตั้ง (ส.ถ./ผ.ถ. ๕/๓)

(๖) คูหาลงคะแนนทั้งหมดและวัสดุอุปกรณ์ที่เหลือ

๓. การปฏิบัติหน้าที่ในการดำเนินการนับคะแนนเลือกตั้ง (ระเบียบฯ ข้อ ๑๕๙ และ ข้อ ๑๖๐-๑๖๔)

๓.๑ ก่อนการนับคะแนนเลือกตั้ง (ระเบียบฯ ข้อ ๑๕๙ , ๑๖๔)

๓.๑.๑ เมื่อเสร็จสิ้นการลงคะแนนและตรวจสอบความถูกต้องแล้ว ให้ กปน. เปิดหีบบัตรเลือกตั้งแล้วดำเนินการนับคะแนนเลือกตั้ง ณ ที่เลือกตั้ง โดยให้กระทำการโดยเปิดเผยและติดต่อกันให้เสร็จจะเลื่อนหรือประวิงเวลาการนับคะแนนไม่ได้ (ระเบียบฯ ข้อ ๑๕๙)

๓.๑.๒ ให้ กปน. แบ่งหน้าที่ในการนับคะแนน ดังนี้ (ระเบียบฯ ข้อ ๑๖๐)



กปน. คนที่ ๑ มีหน้าที่หีบบัตรเลือกตั้งครั้งละฉบับ และคลี่บัตรส่งให้ กปน. คนที่ ๒



กปน. คนที่ ๒ มีหน้าที่วินิจฉัยบัตรเลือกตั้งและอ่านคะแนน แล้วส่งบัตรเลือกตั้งให้ กปน. คนที่ ๔



กปน. คนที่ ๓ มีหน้าที่ขานทวนคะแนนและขีดคะแนนลงในแบบขีดคะแนน (ส.ถ.๕/๖ หรือ ผ.ถ. ๕/๖)



กปน. คนที่ ๔ มีหน้าที่

- ๑) เจาะบัตรเลือกตั้งที่ กปน. คนที่ ๒ ได้วินิจฉัยและอ่านแล้ว (เจาะตรงมุมขวาบนของบัตร)
- ๒) พับบัตรเลือกตั้ง
- ๓) นำบัตรเลือกตั้งใส่ลงในภาชนะที่เตรียมไว้ โดยแยกใส่ภาชนะบัตรดี หรือบัตรเสีย หรือบัตรไม่เลือกผู้สมัครผู้ใดให้ถูกต้อง



ให้ กปน. มีมติมอบหมายให้ กปน. ผู้ที่มีหน้าที่วินิจฉัย
บัตรเลือกตั้งและอ่านคะแนน มีอำนาจวินิจฉัยบัตรเลือกตั้ง
เบื้องต้น (ระเบียบฯ ข้อ ๑๖๐ วรรคสี่)

- ◆ ในกรณีที่มีการเลือกตั้งสมาชิกสภาท้องถิ่นและผู้บริหารท้องถิ่นพร้อมกัน ให้แบ่ง กปน. เป็น ๒ ชุด เพื่อนับคะแนนพร้อมกัน
- ◆ กปน. ที่เหลือมีหน้าที่ช่วยเหลืออำนวยความสะดวกหรือคอยสับเปลี่ยนการปฏิบัติหน้าที่กับ กปน. ที่ปฏิบัติหน้าที่อยู่ (ระเบียบฯ ข้อ ๑๖๐)

ก่อนเริ่มนับคะแนน ปธ. กปน. ควรชี้แจงวิธีการคัดค้านการนับคะแนนหรือ
การรวมคะแนนให้ประชาชนที่อยู่ ณ ที่เลือกตั้ง ได้ทราบว่า ผู้ใดต้องการคัดค้าน
ระหว่างการนับคะแนนให้ยื่นแบบคัดค้าน ตามแบบ ส.ถ./ผ.ถ. ๕/๕

๓.๑.๓ การเตรียมการก่อนการนับคะแนนเลือกตั้ง

- ๑) จัดสถานที่นับคะแนนเลือกตั้ง
 - (๑) ใช้เชือกกั้นแนวเขตเพื่อกำหนดบริเวณสถานที่นับคะแนน
 - (๒) การตั้งกระดานนับคะแนนควรให้ผู้ที่มาสังเกตการณ์การนับคะแนนมองเห็นได้อย่างชัดเจน
 - (๓) การจัดโต๊ะวางภาชนะใส่บัตรดี บัตรเสีย บัตรไม่เลือกผู้สมัครผู้ใด ควรตั้งเอียงทำมุมกับกระดานขีดคะแนนเพื่อให้สามารถมองเห็นการปฏิบัติงานระหว่าง กปน. ด้วยกันเองได้อย่างชัดเจน
 - (๔) กรณีการนับคะแนนเลือกตั้ง ผ.ถ. และ ส.ถ. พร้อมกัน การตั้งกระดานขีดคะแนนควรมีระยะห่างระหว่างกระดานพอสมควร เพื่อมิให้เสียงขานบัตรในแต่ละประเภทรบกวนกัน ซึ่งอาจเกิดความสับสนและมีความผิดพลาดในการขีดคะแนนได้
 - (๕) ควรจัดที่นั่งสำหรับตัวแทนผู้สมัครรับเลือกตั้งในบริเวณที่สามารถมองเห็นการปฏิบัติงานของ กปน. ระหว่างการนับคะแนนได้ชัดเจน

- ๒) การจัดเตรียมแบบพิมพ์และวัสดุอุปกรณ์สำหรับการนับคะแนนเลือกตั้ง
- (๑) แบบพิมพ์
- (๑.๑) แบบขีดคะแนนเลือกตั้ง (ส.ถ./ผ.ถ.๕/๖)
 - (๑.๒) รายงานผลการนับคะแนนเลือกตั้ง (ส.ถ.๕/๗ จำนวน ๓ ชุด และ ผ.ถ. ๕/๗ จำนวน ๓ ชุด)
 - (๑.๓) รายงานเหตุการณ์ประจำที่เลือกตั้ง (ส.ถ./ผ.ถ. ๕/๓)
 - (๑.๔) แบบทักท้วงการปฏิบัติหน้าที่ของ กปน. /แบบการคัดค้านการนับคะแนนหรือการรวมคะแนน (ส.ถ./ผ.ถ. ๕/๕)
 - (๑.๕) แบบประกาศงดการนับคะแนนเลือกตั้ง (ส.ถ./ผ.ถ. ๕/๑๔)
 - (๑.๖) แบบบันทึกข้อมูลจำนวนบัตรเลือกตั้ง (ส.ถ.๕/๑๖ และ ผ.ถ. ๕/๑๖)
 - (๑.๗) รายงานการส่งหีบบัตรเลือกตั้ง วัสดุอุปกรณ์ และเอกสารหลักฐานเกี่ยวกับการเลือกตั้ง (ส.ถ./ผ.ถ. ๕/๑๐)
- (๒) วัสดุอุปกรณ์สำหรับการนับคะแนนเลือกตั้ง
- (๒.๑) ปากกาเคมีสำหรับขีดคะแนน
 - (๒.๒) อุปกรณ์เจาะบัตรที่วินิจฉัยแล้ว
 - (๒.๓) ภาชนะ สำหรับใส่บัตรดี บัตรเสีย และบัตรไม่เลือกผู้สมัครผู้ใดที่วินิจฉัยแล้ว (กรณีเลือกตั้งพร้อมกันใช้ภาชนะ ๖ ใบ)
 - (๒.๔) ถุงวัสดุใส สำหรับใส่ในภาชนะบัตรตามข้อ (๒.๓) และถุงวัสดุใสขนาดใหญ่สำหรับใส่บัตรเลือกตั้งที่นับคะแนนแล้ว
 - (๒.๕) สายรัด หนึ่งยาง

ตัวอย่างการจัดสถานที่นับคะแนนเลือกตั้ง
กรณีการเลือกตั้งสมาชิกสภาท้องถิ่นและผู้บริหารท้องถิ่น พร้อมกัน

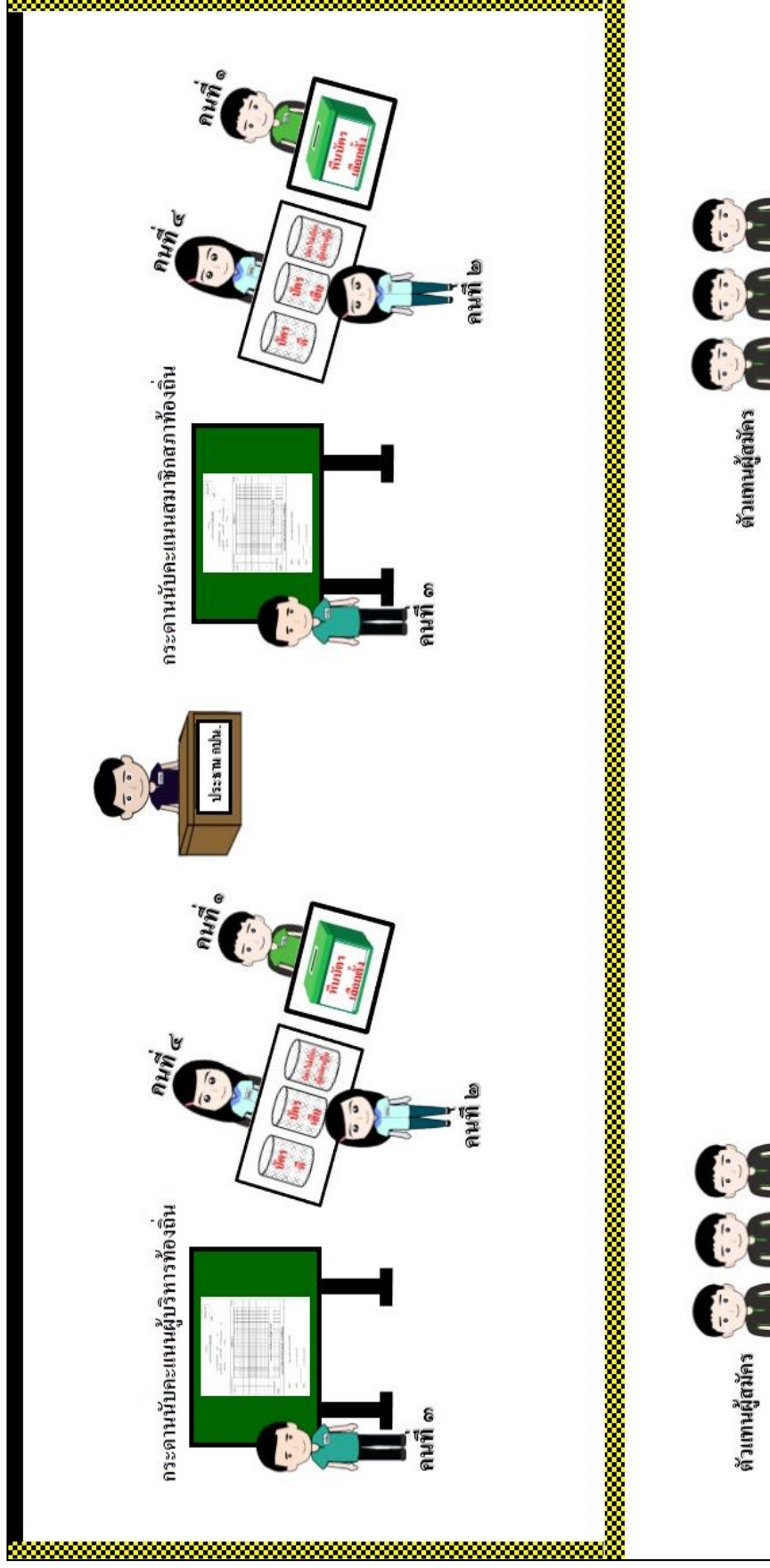

อธิบายประกอบแผนผัง

๑. กปน. คนที่ ๑ มีหน้าที่ หยิบบัตรเลือกตั้งครั้งละฉบับและคลี่บัตรส่งให้ กปน. คนที่ ๒
๒. กปน. คนที่ ๒ มีหน้าที่ วินิจฉัยบัตรเลือกตั้งและอ่านคะแนนแล้วส่งบัตรเลือกตั้งให้แก่ กปน. คนที่ ๔
๓. กปน. คนที่ ๓ มีหน้าที่ ขานทวนคะแนนและชี้คะแนนลงในแบบชี้คะแนนเลือกตั้ง ตามแบบ ส.ต./ผ.ต. ๕/๖
๔. กปน. คนที่ ๔ มีหน้าที่ เจาะบัตรเลือกตั้งที่ได้วินิจฉัยและอ่านคะแนนจาก กปน. คนที่ ๒ แล้วพับบัตรก่อนใส่ลงในภาชนะที่เตรียมไว้ โดยแยกใส่ภาชนะบัตรดี หรือบัตรเสีย หรือบัตรไม่เลือกผู้สมัครผู้ใดให้ถูกต้องตามประเภทของบัตร

๓.๒ วิธีปฏิบัติในการนับคะแนนเลือกตั้ง (ระเบียบฯ ข้อ ๑๖๑-๑๖๔,๑๗๕)



๓.๒.๑ กปน. คนที่ ๑ หยิบบัตรเลือกตั้งครั้งละฉบับ และคลี่บัตรส่งให้ กปน. คนที่ ๒ หากพบว่า มีบัตรเลือกตั้ง ผิดประเภทปะปนมาในหีบบัตรเลือกตั้ง ให้มอบบัตรเลือกตั้งดังกล่าวแก่ประธาน กปน. เพื่อนำส่งให้ กปน. ชุดที่รับผิดชอบนำไปรวมกับบัตรเลือกตั้งในหีบบัตรเลือกตั้งที่ถูกต้อง และให้ประธาน กปน.

- ๑) บันทึกลงในรายงานเหตุการณ์ประจำที่เลือกตั้ง (ส.ถ./ผ.ถ. ๕/๓)
- ๒) ให้ผู้มีสิทธิเลือกตั้งไม่น้อยกว่าสองคน ซึ่งอยู่ในที่เลือกตั้งขณะนั้นลงลายมือชื่อในรายงาน ตามข้อ ๑)

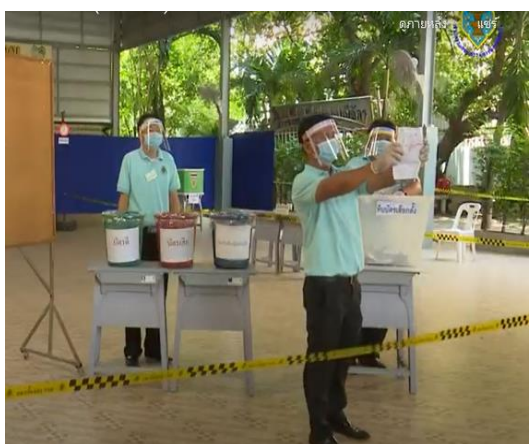

๓.๒.๒ กปน. คนที่ ๒ ดำเนินการวินิจฉัยบัตรเลือกตั้ง และอ่านคะแนน ดังนี้

- ๑) ถ้าเป็นบัตรดี ให้อ่านว่า “ดี” และอ่านหมายเลขของผู้สมัครที่ได้คะแนน
- ๒) ถ้าเป็นบัตรที่ทำเครื่องหมายในช่องไม่เลือกผู้สมัครผู้ใด ให้อ่านว่า “ไม่เลือกผู้สมัครผู้ใด”
- ๓) ถ้าเป็นบัตรเสีย ให้อ่านว่า “เสีย” โดยการ

วินิจฉัยว่าบัตรเลือกตั้งใดเป็นบัตรเสียให้วินิจฉัยโดย กปน.เสียงข้างมาก และให้ กปน. ไม่น้อยกว่าสามคนลงลายมือชื่อสลักหลังบัตรว่า “เสีย” ทันที พร้อมทั้งระบุเหตุผลว่าเป็นบัตรเสียเพราะเหตุใด เสร็จแล้วส่งบัตรเลือกตั้งให้แก่ กปน. คนที่ ๔



๔) กรณีการเลือกตั้งสมาชิกสภาท้องถิ่นมากกว่าหนึ่งคน เช่น สมาชิกสภาเทศบาล สมาชิกสภาเมืองพัทยา หรือสมาชิกสภาองค์การบริหารส่วนตำบล (กรณี อบต.มีไม่ถึง ๖ เขตเลือกตั้ง) บัตรเลือกตั้งที่ทำเครื่องหมายถูกต้องและไม่ถูกต้องรวมอยู่ในบัตรเลือกตั้งเดียวกัน ให้อ่านว่า “ดีบางส่วน” แล้วขานเฉพาะหมายเลขของผู้สมัครที่มีการทำเครื่องหมายถูกต้อง และนับเป็นคะแนนพร้อมกับแจ้งด้วยว่าหมายเลขใดที่ “ทำเครื่องหมายไม่ถูกต้อง” และเป็นเพราะเหตุใด

เมื่อ กปน. ได้วินิจฉัยและอ่านแล้ว ให้ชูบัตรเลือกตั้งโดยเปิดเผย
ให้ผู้ที่อยู่ในบริเวณที่เลือกตั้งได้เห็นด้วย

กรณีบัตรเสีย เมื่อ กปน.คนที่ ๒ วินิจฉัยแล้วว่าเป็นบัตรเสีย ให้ กปน. ไม่น้อยกว่า ๓ คน ลงลายมือชื่อสลักหลังบัตรว่า “เสีย” ทันที พร้อมระบุเหตุผล แล้วส่งบัตรให้ กปน.คนที่ ๔ เจาะบัตรแล้วพับบัตรใส่ลงในภาชนะบัตรเสีย



๓.๒.๓ กปน. คนที่ ๓ ชีตคะแนนเลือกตั้งในแบบ ชีตคะแนนเลือกตั้ง (ส.ถ./ผ.ถ. ๕/๖) โดยเมื่อ กปน. คนที่ ๒ ได้วินิจฉัยบัตรเลือกตั้งและได้อ่านว่า “ดี” หรือ “ดีบางส่วน” หรือ “เสีย” หรือ “ไม่เลือกผู้สมัครผู้ใด” แล้ว ให้ กปน. คนที่ ๓ ขานทวนแล้วจึงชีตคะแนนลงในแบบชีตคะแนนเลือกตั้งโดยให้ผู้ที่อยู่ในบริเวณที่เลือกตั้งเห็นการชีตคะแนน ได้อย่างชัดเจน (กรณีมีผู้สมัครจำนวนมากและใช้แบบชีตคะแนน เลือกตั้งมากกว่า ๑ แผ่น ให้ติดเรียงกันไม่ติดซ้อนแผ่น)

หมายเหตุ วิธีการชีตคะแนนในแบบชีตคะแนน ให้ชีตหนึ่งชีตต่อหนึ่งคะแนน และเมื่อถึงชีตที่ ๕ ให้ ชีตขวางทับเส้น ๔ ชีตแรก แล้ววงกลมหรือวงรีล้อมรอบ เช่น ดังรูป  หรือ  หรือ  เป็นต้น เพื่อความสะดวกแก่การนับคะแนน และให้ทำเช่นนี้เรื่อยไปทุก ๕ ชีต

๓.๒.๔ กปน. คนที่ ๔ รับบัตรจาก กปน. คนที่ ๒ แล้วเจาะบัตรเลือกตั้งที่ผ่านการวินิจฉัย และอ่านแล้วทุกฉบับ พับบัตรแล้วแยกเก็บบัตรแต่ละประเภทในภาชนะที่เตรียมไว้ให้ถูกต้อง ดังนี้

- ๑) “บัตรดี” และ “บัตรดีบางส่วน” ให้ใส่ลงในภาชนะบัตรดี
- ๒) “บัตรเสีย” ให้ใส่ลงในภาชนะบัตรเสีย
- ๓) “บัตรไม่เลือกผู้สมัครผู้ใด” ให้ใส่ลงในภาชนะบัตรไม่เลือกผู้สมัครผู้ใด



ข้อแนะนำ

ในการเจาะบัตรเลือกตั้งของ กปน. คนที่ ๔

๑. เจาะตรงเครื่องหมาย กกต. ที่มุมขวาบน ของบัตรเลือกตั้ง
๒. เมื่อเจาะเสร็จแล้วให้พับบัตรก่อนใส่ลงใน ภาชนะแต่ละประเภท

เมื่อ กปน. ได้วินิจฉัยและอ่านบัตรเลือกตั้งในหีบบัตรเลือกตั้งหมดทุกบัตรแล้ว ให้แสดงต่อ ผู้ที่อยู่ในบริเวณที่เลือกตั้งเห็นได้ว่าเป็นหีบเปล่าไม่มีบัตรเลือกตั้งหลงเหลืออยู่

๓.๓ แนวทางการวินิจฉัยบัตรเลือกตั้ง

๓.๓.๑ ลักษณะบัตรเลือกตั้ง (ระเบียบฯ ข้อ ๑๓๓)

บัตรเลือกตั้ง จะระบุประเภทสมาชิกสภาท้องถิ่นหรือผู้บริหารท้องถิ่นที่จะมีการเลือกตั้ง ซึ่งมี “หมายเลขประจำตัวผู้สมัคร” “ช่องทำเครื่องหมาย” และ “ช่องไม่เลือกผู้สมัครผู้ใด” ซึ่งจะมีคำอธิบายเกี่ยวกับการทำเครื่องหมาย

บัตรเลือกตั้ง (ชื่อสมาชิกสภาท้องถิ่นหรือผู้บริหารท้องถิ่น)			
ให้ทำเครื่องหมายกากบาท X ภายใน "ช่องทำเครื่องหมาย" ตามขวามือของหมายเลขผู้สมัครเป็นจำนวนที่จะพึงมี			
หมายเลขประจำตัวผู้สมัคร	ช่องทำเครื่องหมาย	หมายเลขประจำตัวผู้สมัคร	ช่องทำเครื่องหมาย
00		00	
00		00	
00		00	
00		00	
00		00	
00		00	
00		00	
00		00	
00		00	
00		00	
00		00	

ช่อง

“หมายเลขประจำตัวผู้สมัคร”

ช่อง

“ทำเครื่องหมาย”

คำอธิบาย

ช่อง

“ไม่เลือกผู้สมัครผู้ใด”

ถ้าไม่ประสงค์จะคะแนนเลือกผู้สมัครใดเลย ให้ทำเครื่องหมาย X ในช่องไม่เลือกผู้สมัครผู้ใด

ทั้งนี้ ก่อนนำบัตรเลือกตั้งไปใช้ในการเลือกตั้งครั้งใด เมื่อใด ให้มีการประทับตราหรือเครื่องหมายตามแบบที่ ผอ.กต.จว. กำหนด (ระเบียบฯ ข้อ ๑๓๓)

๓.๓.๒ ลักษณะบัตรดี และลักษณะบัตรเสีย

ลักษณะบัตรดี

ในการออกเสียงลงคะแนนเลือกตั้งนั้น เมื่อผู้มีสิทธิเลือกตั้งได้รับบัตรเลือกตั้งจาก กปน.แล้ว ให้ไปยังคูหาลงคะแนนเพื่อทำ**เครื่องหมายกากบาท (X)** ลงในบัตรเลือกตั้งได้ไม่เกินจำนวน สมาชิกสภาท้องถิ่นหรือผู้บริหารท้องถิ่นที่จะพึงมีในแต่ละเขตเลือกตั้ง ในกรณีที่ผู้มีสิทธิเลือกตั้ง**ประสงค์จะลงคะแนนไม่เลือกผู้สมัครผู้ใด** ให้ผู้มีสิทธิเลือกตั้งทำ**เครื่องหมายกากบาท (X)** ในช่องทำเครื่องหมาย **“ไม่เลือกผู้สมัครผู้ใด”** (ระเบียบฯ ข้อ ๑๕๐)

ดังนั้น บัตรเลือกตั้งที่จะเป็น **บัตรดี** ที่จะนับเป็นคะแนนของผู้สมัครในกรณีที่ลงคะแนนให้กับผู้สมัคร และนับเป็นคะแนนในกรณีที่ลงคะแนน **“ไม่เลือกผู้สมัครผู้ใด”** ลักษณะบัตรดีหรือบัตรไม่เลือกผู้สมัครผู้ใดที่จะนับเป็นคะแนน จึงมีองค์ประกอบ ดังนี้

- ๑) ต้องมีเครื่องหมายในการลงคะแนน
- ๒) เครื่องหมายต้องเป็นเครื่องหมายกากบาท (X)
- ๓) เครื่องหมายกากบาท (X) ต้องอยู่ในช่องทำเครื่องหมาย และในกรณีที่จะนับเป็นคะแนนของผู้สมัครจะต้องทำเครื่องหมายไม่เกินจำนวน ส.ถ./ผ.ถ. ที่จะพึงมีในแต่ละเขตเลือกตั้ง

หากบัตรเลือกตั้งที่มีการลงคะแนนไม่เป็นไปตามลักษณะบัตรดีดังกล่าวข้างต้น จึงเป็นลักษณะบัตรเสีย ดังนั้น การที่จะวินิจฉัยบัตรใดเป็นบัตรดีเพื่อนับเป็นคะแนนให้แก่ผู้สมัครรับเลือกตั้งหรือนับเป็นคะแนน **“ไม่เลือกผู้สมัครผู้ใด”** จึงควรพิจารณาให้ครบองค์ประกอบ

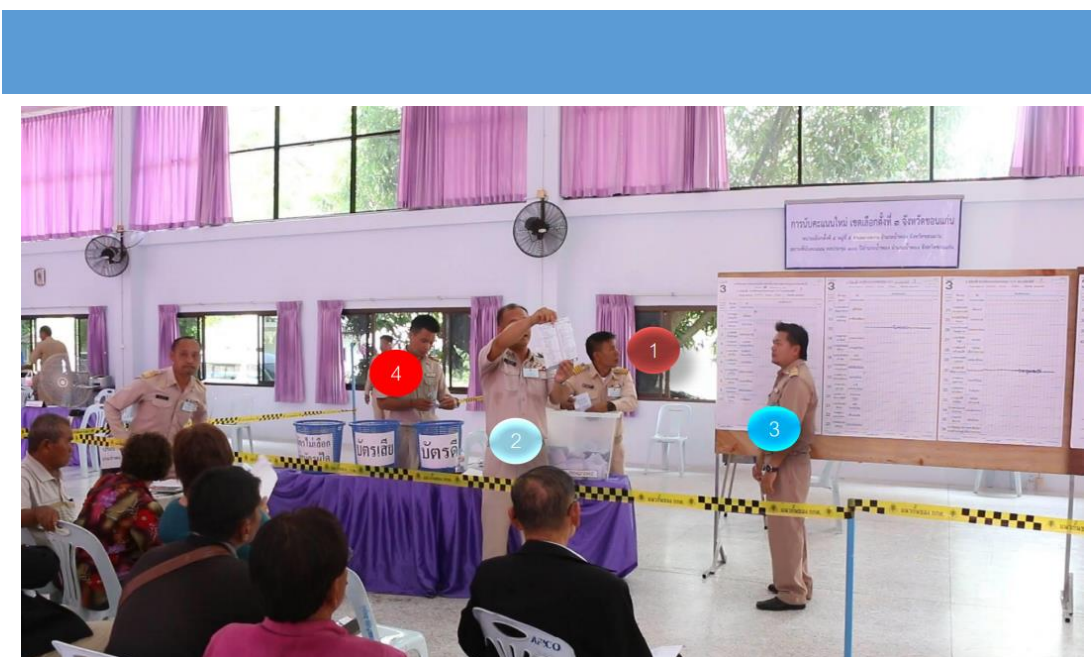

๑) ตัวอย่างลักษณะบัตรดี

(๑) บัตรที่ทำเครื่องหมายลงคะแนนเลือกตั้งใน “ช่องทำเครื่องหมาย”

บัตรเลือกตั้ง (ชื่อสมาชิกสภาท้องถิ่นหรือผู้บริหารท้องถิ่น)

ให้ทำเครื่องหมายกากบาท X ภายใน “ช่องทำเครื่องหมาย” ด้านขวามือของหมายเลขผู้สมัครไม่เกินจำนวนที่จะมี

หมายเลข ประจำตัวผู้สมัคร	ช่องทำ เครื่องหมาย	หมายเลข ประจำตัวผู้สมัคร	ช่องทำ เครื่องหมาย
๐๐		๐๐	
๐๐		๐๐	
๐๐		๐๐	
๐๐		๐๐	
๐๐		๐๐	X
๐๐		๐๐	
๐๐		๐๐	
๐๐		๐๐	
๐๐		๐๐	
๐๐		๐๐	

ช่องไม่เลือก
ผู้สมัครผู้ใด

ถ้าไม่ประสงค์ลงคะแนนเลือกผู้สมัครใดเลย ให้ทำเครื่องหมาย X ในช่องไม่เลือกผู้สมัครผู้ใด

นับเป็นคะแนนให้
ผู้สมัครรับเลือกตั้ง

เช่น อ่านว่า
“ดี”
“ศูนย์ศูนย์”

(๒) บัตรที่ทำเครื่องหมายลงคะแนนเลือกตั้งในช่อง “ไม่เลือกผู้สมัครผู้ใด”

นับเป็นคะแนน
“ไม่เลือกผู้สมัครผู้ใด”

เช่น อ่านว่า
“ไม่เลือกผู้สมัครผู้ใด”

บัตรเลือกตั้ง (ชื่อสมาชิกสภาท้องถิ่นหรือผู้บริหารท้องถิ่น)

ให้ทำเครื่องหมายกากบาท X ภายใน “ช่องทำเครื่องหมาย” ด้านขวามือของหมายเลขผู้สมัครไม่เกินจำนวนที่จะมี

หมายเลข ประจำตัวผู้สมัคร	ช่องทำ เครื่องหมาย	หมายเลข ประจำตัวผู้สมัคร	ช่องทำ เครื่องหมาย
๐๐		๐๐	
๐๐		๐๐	
๐๐		๐๐	
๐๐		๐๐	
๐๐		๐๐	
๐๐		๐๐	
๐๐		๐๐	
๐๐		๐๐	
๐๐		๐๐	
๐๐		๐๐	
๐๐		๐๐	

ช่องไม่เลือก
ผู้สมัครผู้ใด

ถ้าไม่ประสงค์ลงคะแนนเลือกผู้สมัครใดเลย ให้ทำเครื่องหมาย X ในช่องไม่เลือกผู้สมัครผู้ใด

ลักษณะบัตรเสีย

บัตรเลือกตั้งที่มีลักษณะดังต่อไปนี้ ให้ถือว่าเป็นบัตรเสียและไม่ให้นำเป็นคะแนนเลือกตั้ง (ระเบียบฯ ข้อ ๑๗๕)

(๑) **บัตรปลอม** หมายถึง บัตรที่ไม่ได้ดำเนินการจัดพิมพ์โดยสำนักงานคณะกรรมการการเลือกตั้ง และเป็นบัตรที่บุคคลอื่นจัดพิมพ์ให้มีลักษณะใกล้เคียงกับบัตรจริงและมีการนำมาใช้ในการลงคะแนนเลือกตั้งสมาชิกสภาท้องถิ่นหรือผู้บริหารท้องถิ่น (พ.ร.บ.ฯ มาตรา ๑๐๐ (๑) ระเบียบฯ ข้อ ๑๗๕ (๑))

(๒) **บัตรที่มีการทำเครื่องหมาย** เพื่อเป็นที่สังเกตหรือเขียนข้อความใดๆ ลงในบัตรเลือกตั้งนอกจากเครื่องหมายในการลงคะแนน เว้นแต่เป็นการกระทำโดยชอบด้วยกฎหมายของ กปน. (พ.ร.บ.ฯ มาตรา ๑๐๐ (๒) ระเบียบฯ ข้อ ๑๗๕ (๒))
ตัวอย่าง

บัตรเลือกตั้ง (ชื่อสมาชิกสภาท้องถิ่นหรือผู้บริหารท้องถิ่น)

ไม่ทำเครื่องหมายกากบาท X ภายใน "ช่องทำเครื่องหมาย" ด้านขวามือของหมายเลขผู้สมัครไม่เก็บจำนวนที่จะมี

หมายเลข ประจำตัวผู้สมัคร	ช่องทำ เครื่องหมาย	หมายเลข ประจำตัวผู้สมัคร	ช่องทำ เครื่องหมาย
00		00	
00		00	
00		00	
00		00	
00		00	
00		00	X
00		00	
00		00	รักสุดสุด
00		00	
00		00	

ช่องไม่เสีย
ผู้สมัครผู้ใด

ถ้าไม่ประสงค์ลงคะแนนเลือกผู้สมัครใดเลย ให้ทำเครื่องหมาย X ในช่องไม่เลือกผู้สมัครผู้ใด ▶

เช่น อ่านว่า
“เสีย ทำเครื่องหมายเป็นที่สังเกตได้”

(๓) **บัตรที่ไม่ได้ทำเครื่องหมายลงคะแนน** (พ.ร.บ.ฯ มาตรา ๑๐๐ (๓) ระเบียบฯ ข้อ ๑๗๕ (๓)) **ตัวอย่าง**

บัตรเลือกตั้ง (ชื่อสมาชิกสภาท้องถิ่นหรือผู้บริหารท้องถิ่น)

ไม่ทำเครื่องหมายกากบาท X ภายใน "ช่องทำเครื่องหมาย" ด้านขวามือของหมายเลขผู้สมัครไม่เก็บจำนวนที่จะมี

หมายเลข ประจำตัวผู้สมัคร	ช่องทำ เครื่องหมาย	หมายเลข ประจำตัวผู้สมัคร	ช่องทำ เครื่องหมาย
00		00	
00		00	
00		00	
00		00	
00		00	
00		00	
00		00	
00		00	
00		00	
00		00	

ช่องไม่เสีย
ผู้สมัครผู้ใด

ถ้าไม่ประสงค์ลงคะแนนเลือกผู้สมัครใดเลย ให้ทำเครื่องหมาย X ในช่องไม่เลือกผู้สมัครผู้ใด ▶

เช่น อ่านว่า
“เสีย ไม่ทำเครื่องหมาย”

ลักษณะบัตรเสีย (ต่อ)

(๔) บัตรที่ทำเครื่องหมายลงคะแนนให้แก่ผู้สมัครเกินจำนวนสมาชิกสภาท้องถิ่นหรือผู้บริหารท้องถิ่นที่พึงมีในเขตเลือกตั้งนั้น (พ.ร.บ.ฯ มาตรา ๑๐๐ (๔) ระเบียบฯ ข้อ ๑๗๕ (๔)) ตัวอย่าง

บัตรเลือกตั้ง (ชื่อสมาชิกสภาท้องถิ่นหรือผู้บริหารท้องถิ่น)

ไปรษณีย์กลางกรุงเทพฯ X ภายใน "เขตเลือกตั้ง" จำนวนเขตเลือกตั้งผู้สมัครไม่เกินจำนวนที่พึงมี

หมายเลข เขตเลือกตั้ง	ชื่อผู้ สมัคร	หมายเลข เขตเลือกตั้ง	ชื่อผู้ สมัคร
00	X	00	
00	X	00	
00	X	00	
00	X	00	
00		00	
00	X	00	
00	X	00	
00	X	00	
00	X	00	
00		00	

ถ้าไม่ประสงค์ลงคะแนนหรือผู้สมัครใดเลย ไปทำเครื่องหมาย X ไปช่องว่างของผู้สมัครใด

เช่น อ่านว่า

“เสีย ทำเครื่องหมายเกินจำนวนที่พึงมี”

(กรณีสมาชิกสภาเทศบาลมี จำนวน ๖ คน)

(๕) บัตรที่ไม่อาจทราบได้ว่าลงคะแนน ให้แก่ผู้สมัครใด เว้นแต่เป็นการลงคะแนน “ไม่เลือกผู้สมัครผู้ใด” (พ.ร.บ.ฯ มาตรา ๑๐๐ (๕) ระเบียบฯ ข้อ ๑๗๕ (๕)) ตัวอย่าง

บัตรเลือกตั้ง (ชื่อสมาชิกสภาท้องถิ่นหรือผู้บริหารท้องถิ่น)

ไปรษณีย์กลางกรุงเทพฯ X ภายใน "เขตเลือกตั้ง" จำนวนเขตเลือกตั้งผู้สมัครไม่เกินจำนวนที่พึงมี

หมายเลข เขตเลือกตั้ง	ชื่อผู้ สมัคร	หมายเลข เขตเลือกตั้ง	ชื่อผู้ สมัคร
00		00	
00		00	
00		00	
00		00	
00		00	
00	X	00	
00		00	
00		00	
00		00	
00		00	
00		00	

ถ้าไม่ประสงค์ลงคะแนนหรือผู้สมัครใดเลย ไปทำเครื่องหมาย X ไปช่องว่างของผู้สมัครใด

เช่น อ่านว่า

“เสีย”

“ไม่อาจทราบว่าลงคะแนนให้แก่ผู้สมัครใด”

ลักษณะบัตรเสีย (ต่อ)

(๖) บัตรที่ได้ทำเครื่องหมายลงคะแนนให้แก่ผู้สมัคร แล้วทำเครื่องหมายในช่องทำเครื่องหมาย “ไม่เลือกผู้สมัครผู้ใด” (พ.ร.บ.ฯ มาตรา ๑๐๐ (๖) ระเบียบฯ ข้อ ๑๗๕ (๖)) ตัวอย่าง

เช่น อ่านว่า

“เสีย”

“ทำเครื่องหมายลงคะแนนให้แก่ผู้สมัคร
และทำเครื่องหมายในช่องไม่เลือกผู้สมัครผู้ใด”

(๗) บัตรที่มีใช้บัตรซึ่ง กปน. มอบให้ (พ.ร.บ.ฯ มาตรา ๑๐๐ (๗) ระเบียบฯ ข้อ ๑๗๕ (๗))

เช่น อ่านว่า

“เสีย”

“บัตรที่มีใช้บัตรซึ่ง กปน. มอบให้”

ลักษณะบัตรเสีย (ต่อ)

(๘) บัตรที่ทำเครื่องหมายลงคะแนนให้กับผู้สมัครที่มี
จุดตัดอยู่นอก “ช่องทำเครื่องหมาย” (พ.ร.บ.ฯ มาตรา
๑๐๐ (๗) ระเบียบฯ ข้อ ๑๗๕ (๘)) ตัวอย่าง

บัตรเลือกตั้ง (ชื่อสมาชิกสภาท้องถิ่นหรือผู้บริหารท้องถิ่น)

ไปทับชื่อสมาชิกพรรค X ภายใน "ช่องทำเครื่องหมาย" ด้านขวามือของคะแนนของผู้สมัครมีจำนวนที่ผิดปกติ

หมายเลข ประจำตัวผู้สมัคร	ชื่อผู้ สมัครพรรค	หมายเลข ประจำตัวผู้สมัคร	ชื่อผู้ สมัครพรรค
00		00	
00		00	
00		00	
00		00	
00		00	
00		00	
00		00	
00		00	
00		00	
00		00	
00		00	
00		00	
00		00	
00		00	
00		00	
00		00	
00		00	
00		00	
00		00	

ถ้าไม่ประสงค์ลงคะแนนให้ผู้สมัครใดเลย ให้ทำเครื่องหมาย X ในช่องไม่เลือกผู้สมัครผู้ใด

ตัวอย่าง

เช่น อ่านว่า

“เสีย ทำเครื่องหมายนอกช่องทำเครื่องหมาย”

(๙) บัตรที่ทำเครื่องหมายลงคะแนนที่มีจุดตัด
อยู่นอก “ช่องไม่เลือกผู้สมัครผู้ใด” (พ.ร.บ.ฯ
มาตรา ๑๐๐ (๗) ระเบียบฯ ข้อ ๑๗๕ (๙))
ตัวอย่าง

บัตรเลือกตั้ง (ชื่อสมาชิกสภาท้องถิ่นหรือผู้บริหารท้องถิ่น)

ไปทับชื่อสมาชิกพรรค X ภายใน "ช่องทำเครื่องหมาย" ด้านขวามือของคะแนนของผู้สมัครมีจำนวนที่ผิดปกติ

หมายเลข ประจำตัวผู้สมัคร	ชื่อผู้ สมัครพรรค	หมายเลข ประจำตัวผู้สมัคร	ชื่อผู้ สมัครพรรค
00		00	
00		00	
00		00	
00		00	
00		00	
00		00	
00		00	
00		00	
00		00	
00		00	
00		00	
00		00	
00		00	
00		00	
00		00	
00		00	
00		00	
00		00	
00		00	
00		00	

ถ้าไม่ประสงค์ลงคะแนนให้ผู้สมัครใดเลย ให้ทำเครื่องหมาย X ในช่องไม่เลือกผู้สมัครผู้ใด

ตัวอย่าง

เช่น อ่านว่า

“เสีย ทำเครื่องหมายนอกช่อง
ไม่เลือกผู้สมัครผู้ใด”

ลักษณะบัตรเสีย (ต่อ)

(๑๐) บัตรที่ทำเครื่องหมายลงคะแนนใน “ช่องทำเครื่องหมาย” ที่ไม่มีผู้สมัครผู้สมัคร หรือผู้สมัครที่ถูกถอนชื่อออกจากประกาศรายชื่อผู้มีสิทธิสมัครรับเลือกตั้ง หรือผู้สมัครที่เสียชีวิตก่อนวันเลือกตั้ง (พ.ร.บ.ฯ มาตรา ๑๐๐ (๗) ระเบียบฯ ข้อ ๑๗๕ (๑๐)) ตัวอย่าง

หมายเหตุ หมายเลข ๐๐๐ ไม่มีผู้สมัคร

บัตรเลือกตั้ง (ชื่อสมาชิกสภาท้องถิ่นหรือผู้บริหารท้องถิ่น)

ให้ทำเครื่องหมายกากบาท X ภายใน “ช่องทำเครื่องหมาย” ตามรายชื่อของหมายเลขผู้สมัครในใบจำนวนที่จะให้มี

หมายเลขประจำตัวผู้สมัคร	ชื่อทำเครื่องหมาย	หมายเลขประจำตัวผู้สมัคร	ชื่อทำเครื่องหมาย
00		00	
00		00	
00		00	
00		00	
00		00	
00		00	
00		00	
00		00	
00		00	
00		00	
00		000	X

ถ้าไม่ประสงค์ลงคะแนนเลือกผู้สมัครใดเลย ให้ทำเครื่องหมาย X ในช่องไม่เลือกผู้สมัครผู้ใด

เช่น อ่านว่า
“เสีย ทำเครื่องหมายที่ไม่มีผู้สมัคร”

(๑๑) บัตรที่ทำเครื่องหมายอื่นนอกจากเครื่องหมายกากบาท (พ.ร.บ.ฯ มาตรา ๑๐๐ (๗) ระเบียบฯ ข้อ ๑๗๕ (๑๑))

ตัวอย่าง

บัตรเลือกตั้ง (ชื่อสมาชิกสภาท้องถิ่นหรือผู้บริหารท้องถิ่น)

ให้ทำเครื่องหมายกากบาท X ภายใน “ช่องทำเครื่องหมาย” ตามรายชื่อของหมายเลขผู้สมัครในใบจำนวนที่จะให้มี

หมายเลขประจำตัวผู้สมัคร	ชื่อทำเครื่องหมาย	หมายเลขประจำตัวผู้สมัคร	ชื่อทำเครื่องหมาย
00		00	
00		00	
00		00	
00		00	
00		00	
00		00	
00		00	✓
00		00	
00		00	
00		00	
00		00	
00		00	

ถ้าไม่ประสงค์ลงคะแนนเลือกผู้สมัครใดเลย ให้ทำเครื่องหมาย X ในช่องไม่เลือกผู้สมัครผู้ใด

เช่น อ่านว่า
“เสีย”
“ทำเครื่องหมายอื่นนอกจากเครื่องหมายกากบาท”

ลักษณะบัตรเสีย (ต่อ)

(๑๒) บัตรที่ทำเครื่องหมายลงคะแนนให้กับผู้สมัครใน “ช่องทำเครื่องหมาย” เกินกว่าหนึ่งเครื่องหมายใน “ช่องทำเครื่องหมาย” เดียวกัน สำหรับการเลือกตั้ง ส.ถ./ผ.ถ. คนเดียว (พ.ร.บ.ฯ มาตรา ๑๐๐ (๗) ระเบียบฯ ข้อ ๑๗๕ (๑๒)) ตัวอย่าง

บัตรเลือกตั้ง (ชื่อสมาชิกสภาท้องถิ่นหรือผู้บริหารท้องถิ่น)

บัตรทำเครื่องหมายกากบาท X ภายใน "ช่องทำเครื่องหมาย" ด้านขวามือของตารางผู้สมัครที่ไม่เกินจำนวนที่จะมี

หมายเลข ช่องทำเครื่องหมาย	ช่องทำ เครื่องหมาย	หมายเลข ช่องทำเครื่องหมาย	ช่องทำ เครื่องหมาย
00		00	
00		00	
00		00	
00		00	
00		00	
00	XX	00	
00		00	
00		00	
00		00	
00		00	

บัตรใบเสร็จ
ผู้สมัครผู้ใด

ถ้าไม่ใช้บัตรทำเครื่องหมายเมื่อผู้สมัครใดเลย ให้ทำเครื่องหมาย X ในช่องไม่ใช้บัตรผู้สมัครผู้ใด

เช่น อ่านว่า

“เสีย”

ทำเครื่องหมายเกินกว่าหนึ่งเครื่องหมายในช่องเดียวกัน”

ในการวินิจฉัยว่าบัตรเลือกตั้งใดเป็นบัตรเสียให้วินิจฉัยโดยเสียงข้างมาก และให้ กปน. ไม่น้อยกว่า ๓ คน สลักหลังบัตรว่า “เสีย” พร้อมทั้งระบุเหตุผลว่าเป็นบัตรเสียเพราะเหตุใดตามมาตรา ๑๐๐ ของ พ.ร.บ.ฯ พ.ศ.๒๕๖๒ และข้อ ๑๗๕(๑) ถึง (๑๒)

ตัวอย่างการสลักหลังบัตรเสีย

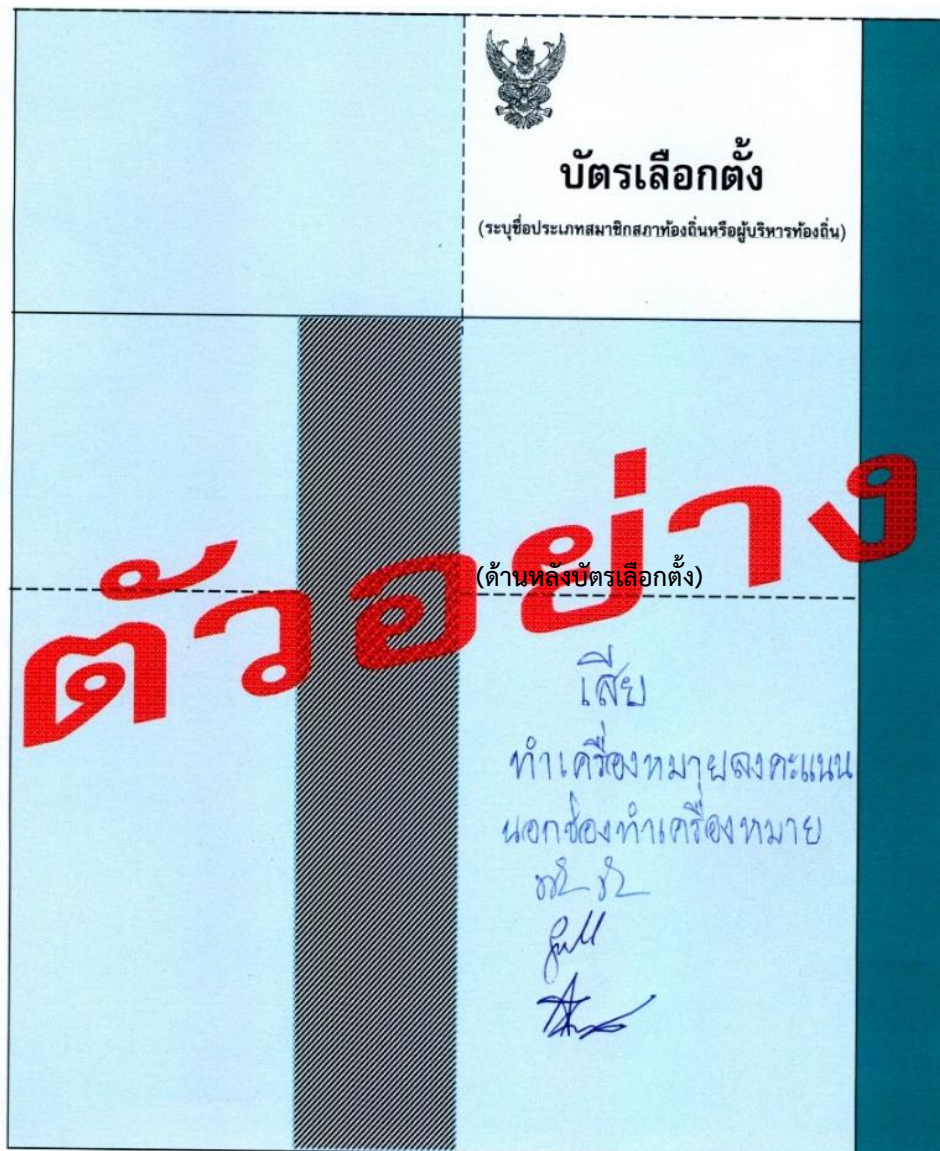

กรณีพบ บัตรปลอม (ระเบียบฯ ข้อ ๑๗๕(๑) หรือบัตรที่มีใช้บัตรซึ่ง กปน. มอบให้ (ระเบียบฯ ข้อ ๑๗๕(๗) ให้ กปน. แยกบัตรดังกล่าวออกไว้ต่างหาก และให้รายงาน ผอ.กต.อปท. และ ผอ.กต.จว. เพื่อเสนอเรื่องให้ กกต. พิจารณาดำเนินการ (ระเบียบฯ ข้อ ๑๗๖)

๓.๓.๒ ตัวอย่างลักษณะ “บัตรเลือกตั้ง” (ระเบียบฯ ข้อ ๑๗๕ วรรคสอง)

ในกรณีที่มีการเลือกตั้งสมาชิกสภาท้องถิ่นได้มากกว่าหนึ่งคน เช่น การเลือกตั้งสมาชิกสภาเทศบาล ซึ่งในแต่ละเขตเลือกตั้งมีได้ จำนวน ๖ คน หากมีการทำเครื่องหมายให้กับผู้สมัครตามลักษณะบัตรเสียตามระเบียบฯ ข้อ ๑๗๕(๘) (ดังตัวอย่างในข้อ (๑๑)) ระเบียบฯ ข้อ ๑๗๕(๑๐) (ดังตัวอย่างในข้อ (๑๒)) ระเบียบฯ ข้อ ๑๗๕(๑๑) (ดังตัวอย่างในข้อ (๑๓)) และระเบียบฯ ข้อ ๑๗๕(๑๒) (ดังตัวอย่างในข้อ (๑๔)) และมีเครื่องหมายลงคะแนนใน “ช่องทำเครื่องหมาย” ให้ผู้สมัครอื่นถูกต้องด้วยไม่ถือว่าบัตรเลือกตั้งดังกล่าวเป็นบัตรเสียทั้งฉบับและให้นับเป็นคะแนนให้ผู้สมัครที่มีเครื่องหมายถูกต้อง เรียกว่า “บัตรเลือกตั้งบางส่วน” ดังนี้









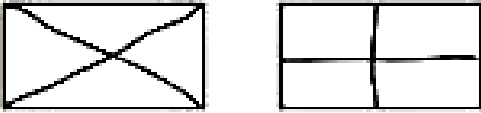
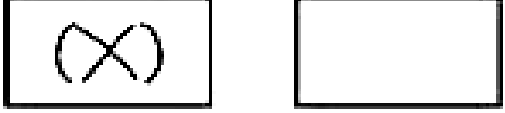

(๑) บัตรที่ทำเครื่องหมายลงคะแนนให้กับผู้สมัครที่มีจุดตัดอยู่นอก “ช่องทำเครื่องหมาย” (พ.ร.บ.ฯ มาตรา ๑๐๐ (๗) ระเบียบฯ ข้อ ๑๗๕ (๘)) ตัวอย่าง

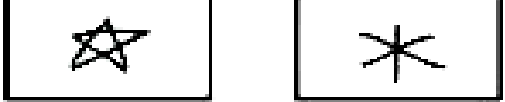
อ่านว่า
“ดีบางส่วน ..
(อ่านคะแนนเฉพาะหมายเลขที่ทำเครื่องหมายถูกต้อง)

(๒) กรณีทำเครื่องหมายที่ไม่มีผู้สมัครรับเลือกตั้ง เช่น ถูกถอนชื่อออกจากประกาศรายชื่อผู้มีสิทธิสมัครรับเลือกตั้งหรือเสียชีวิตก่อนวันเลือกตั้ง แต่มีการลงคะแนนใน “ช่องทำเครื่องหมาย” ให้ผู้สมัครอื่นถูกต้อง
หมายเหตุ ผู้สมัครหมายเลข ๐๐๐ ถูกถอนชื่อออกจากประกาศรายชื่อผู้มีสิทธิสมัครรับเลือกตั้งหรือเสียชีวิตก่อนวันเลือกตั้ง ตัวอย่าง

อ่านว่า
“ดีบางส่วน”
(อ่านคะแนนเฉพาะหมายเลขที่ทำเครื่องหมายถูกต้อง)

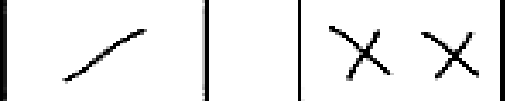
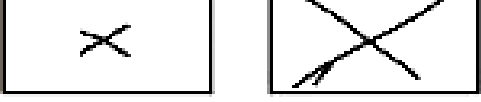
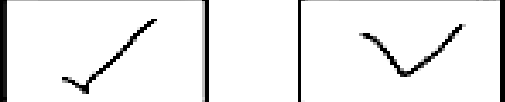
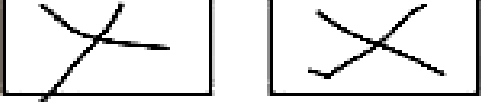
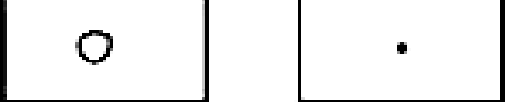
ตัวอย่างเครื่องหมายกากบาทที่เป็น
ลักษณะบัตรดี และ บัตรเสีย

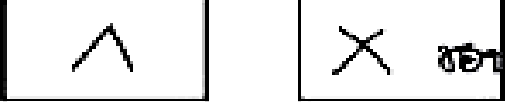
เครื่องหมายกากบาทที่เป็น ลักษณะบัตรดี	เครื่องหมายกากบาทที่เป็น ลักษณะบัตรเสีย
	
	
	
	
	
	
	
	

ในระหว่างการนับคะแนนหรือการรวมคะแนน ถ้าตัวแทนผู้สมัครซึ่งเป็นผู้สังเกตการณ์ ในที่เลือกตั้งใดหรือผู้มีสิทธิเลือกตั้งเห็นว่าการนับคะแนนหรือการรวมคะแนนในหน่วยเลือกตั้งนั้นไม่ถูกต้องตามกฎหมายหรือระเบียบที่กำหนดไว้ ให้ทำการคัดค้านการนับคะแนน โดย (ระเบียบฯ ข้อ ๑๗๒)

๑. ยื่นคำคัดค้านตามแบบ ส.ถ./ผ.ถ. ๕/๕ ต่อ กปน.

๒. ให้ กปน. ตรวจสอบการคัดค้านและวินิจฉัยชี้ขาด โดย

๒.๑ ให้บันทึกคำคัดค้านและคำวินิจฉัยลงในรายงานเหตุการณ์ประจำที่เลือกตั้ง (ส.ถ./ผ.ถ. ๕/๓)

๒.๒ ให้ผู้คัดค้านและ กปน. ไม่น้อยกว่าสามคนลงลายมือชื่อไว้เป็นหลักฐานต่อหน้าพยานไม่น้อยกว่าสองคนในรายงานเหตุการณ์ประจำที่เลือกตั้ง (ส.ถ./ผ.ถ. ๕/๓)

การคัดค้านให้กระทำโดยสุภาพ ไม่กระทำหรือกล่าวโต้ตอบ กปน. หรือระหว่างกันเอง ในลักษณะที่เป็นอุปสรรคแก่การนับคะแนนเลือกตั้ง หากตัวแทนผู้สมัครหรือผู้ที่คัดค้านฝ่าฝืน ให้ กปน. ตักเตือน หากยังฝ่าฝืนอีกให้ กปน. สั่งให้ผู้นั้นออกไปจากที่เลือกตั้ง โดยให้ รปภ. ดำเนินการเพื่อให้เป็นไปตามคำสั่ง และให้บันทึกไว้ในรายงานเหตุการณ์ประจำที่เลือกตั้ง (ส.ถ./ผ.ถ. ๕/๓)

๓.๔ การดำเนินการภายหลังการนับคะแนนเลือกตั้ง (ระเบียบฯ ข้อ ๑๖๕)

เมื่อ กปน. ดำเนินการนับคะแนนเลือกตั้งเสร็จสิ้นแล้ว ให้แสดงให้เห็นว่าเป็นหีบบัตรเลือกตั้งเปล่าแล้วให้ดำเนินการดังนี้

๓.๔.๑ ตรวจสอบความถูกต้องของการนับคะแนนเลือกตั้ง

นับจำนวนบัตรเลือกตั้งที่ลงคะแนนเลือกตั้งให้แก่ผู้สมัครรับเลือกตั้ง รวมกับจำนวนบัตรไม่เลือกผู้สมัครผู้ใด และจำนวนบัตรเสีย ว่าตรงกับจำนวนผู้มาแสดงตนใช้สิทธิเลือกตั้งหรือไม่ รวมทั้งตรวจสอบคะแนนรวมของผู้สมัครทุกคนในแบบขีดคะแนน (ส.ถ.๕/๖ หรือ ผ.ถ. ๕/๖) ของบัตรดีว่ามีจำนวนถูกต้องหรือไม่ และลงลายมือชื่อในแบบขีดคะแนนไว้เป็นหลักฐานด้วย

การตรวจสอบ : จำนวนบัตรที่ลงคะแนนเลือกตั้งให้แก่ผู้สมัครรับเลือกตั้ง + จำนวนบัตรไม่เลือกผู้สมัครผู้ใด + จำนวนบัตรเสีย = จำนวนผู้มาแสดงตนใช้สิทธิเลือกตั้ง

๑) ผลการตรวจสอบถูกต้อง (ระเบียบฯ ข้อ ๑๖๕)

ให้นำบัตรเลือกตั้งที่เป็นบัตรดี บัตรไม่เลือกผู้สมัครผู้ใด และบัตรเสีย พร้อมเขียนจำนวนบัตรเลือกตั้งในกระดาษและใส่ลงในถุงวัสดุใสในแต่ละประเภทแยกใส่ถุงวัสดุใส (ชั้นใน)

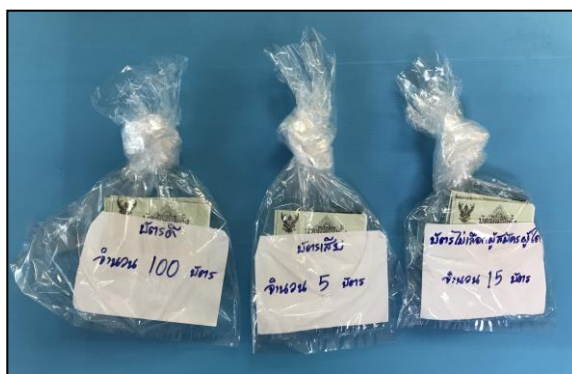

๒) ผลการตรวจสอบไม่ถูกต้อง (ระเบียบฯ ข้อ ๑๖๕ วรรคสอง)

ในกรณีที่ผลการนับคะแนนเลือกตั้งปรากฏว่า จำนวนผู้มาใช้สิทธิเลือกตั้งไม่ตรงกับจำนวนบัตรเลือกตั้ง ให้ กปน. ดำเนินการตรวจสอบความถูกต้อง หากยังไม่ตรงกันอีก ให้รายงาน พร้อมเหตุผลของการนับคะแนนที่ไม่ตรงกับจำนวนผู้มาใช้สิทธิเลือกตั้งต่อ กกต. โดยผ่าน ผอ.กต.อปท. เพื่อรายงาน ผอ.กต.จว. เพื่อให้ กกต. พิจารณาสั่งให้มีการนับคะแนนเลือกตั้งใหม่ หรือสั่งให้ออกเสียงลงคะแนนใหม่ในหน่วยเลือกตั้งนั้น โดยบันทึกไว้ในรายงานเหตุการณ์ประจำที่เลือกตั้ง (ส.ถ./ผ.ถ. ๕/๓) และนำส่งหีบบัตรเลือกตั้งพร้อมวัสดุอุปกรณ์การเลือกตั้งแก่ กกต.อปท. หรือผู้ที่ กกต.อปท. มอบหมาย

๓.๔.๒ จัดทำรายงานผลการนับคะแนน (ระเบียบฯ ข้อ ๑๖๖)

ให้ กปน. จัดทำรายงานผลการนับคะแนนเลือกตั้งสมาชิกสภาท้องถิ่น ตามแบบ ส.ถ. ๕/๗ จำนวน ๓ ชุด และรายงานผลการนับคะแนนเลือกตั้งผู้บริหารท้องถิ่น ผ.ถ.๕/๗ จำนวน ๓ ชุด โดยแต่ละชุดให้ดำเนินการดังนี้

ชุดที่ ๑ ปิดประกาศ ณ ที่เลือกตั้ง

ชุดที่ ๒ ใส่ในถุงวัสดุใส (ชั้นนอก) ซึ่งบรรจุถุงบัตรเลือกตั้งที่นับเป็นคะแนนแล้ว

ชุดที่ ๓ ส่งให้ กกต.อปท. หรือผู้ที่ กกต.อปท. มอบหมาย

๓.๔.๓ การจัดเก็บเอกสารและสิ่งของต่างๆ ก่อนนำส่ง กกต.อปท. (ระเบียบฯ ข้อ ๑๖๗)

๑) เมื่อ กปน. จัดทำรายงานผลการนับคะแนนเลือกตั้ง ตามข้อ ๓.๔.๒ (แบบ ส.ถ.๕/๗ และ แบบ ผ.ถ./๗) เสร็จสิ้นแล้ว ให้จัดเก็บเอกสารและสิ่งของต่างๆ ใส่ในถุงวัสดุใส (ชั้นนอก) ให้จัดทำแยกเป็น ๒ ถุง คือ ถุงสำหรับการเลือกตั้งสมาชิกสภาท้องถิ่น ๑ ถุง และถุงสำหรับการเลือกตั้งผู้บริหารท้องถิ่น ๑ ถุง) โดยแต่ละถุง ประกอบด้วย

(๑) ถุงวัสดุใส (ถุงชั้นใน) ซึ่งบรรจุบัตรเลือกตั้งที่ผ่านการตรวจสอบความถูกต้องของการนับคะแนนแล้ว จำนวน ๓ ถุง ได้แก่ ถุงบัตรดี ถุงบัตรไม่เลือกผู้สมัครผู้ใด และถุงบัตรเสีย

(๒) แบบขีดคะแนนเลือกตั้งที่ใช้ในการขีดคะแนนทั้งหมด (ส.ถ./ผ.ถ. ๕/๖)

(๓) รายงานผลการนับคะแนนเลือกตั้ง (ส.ถ.๕/๗ หรือ ผ.ถ. ๕/๗) จำนวน ๑ ชุด

(๔) ข้อมูลจำนวนบัตรเลือกตั้งที่นับเป็นคะแนน บัตรไม่เลือกผู้สมัครผู้ใดและบัตรเสีย ลำดับที่ของหน่วยเลือกตั้ง ที่เลือกตั้ง ลงในแบบบันทึกข้อมูลจำนวนบัตรเลือกตั้งในถุงวัสดุใส (ชั้นนอก) ตามแบบ ส.ถ. ๕/๑๖ สำหรับการเลือกตั้งสมาชิกสภาท้องถิ่น และแบบ ผ.ถ. ๕/๑๖ สำหรับการเลือกตั้งผู้บริหารท้องถิ่น เสร็จแล้วใส่ลงในถุงวัสดุใส (ชั้นนอก) ในลักษณะที่มองเห็นได้ว่าเป็นถุงวัสดุใสของหน่วยเลือกตั้งใด

ดังตัวอย่างตามภาพ

การจัดเก็บบัตรเลือกตั้งและเอกสารใส่ในถุงวัสดุใสชั้นในและถุงวัสดุใสชั้นนอก
ของการเลือกตั้งสมาชิกสภาท้องถิ่น

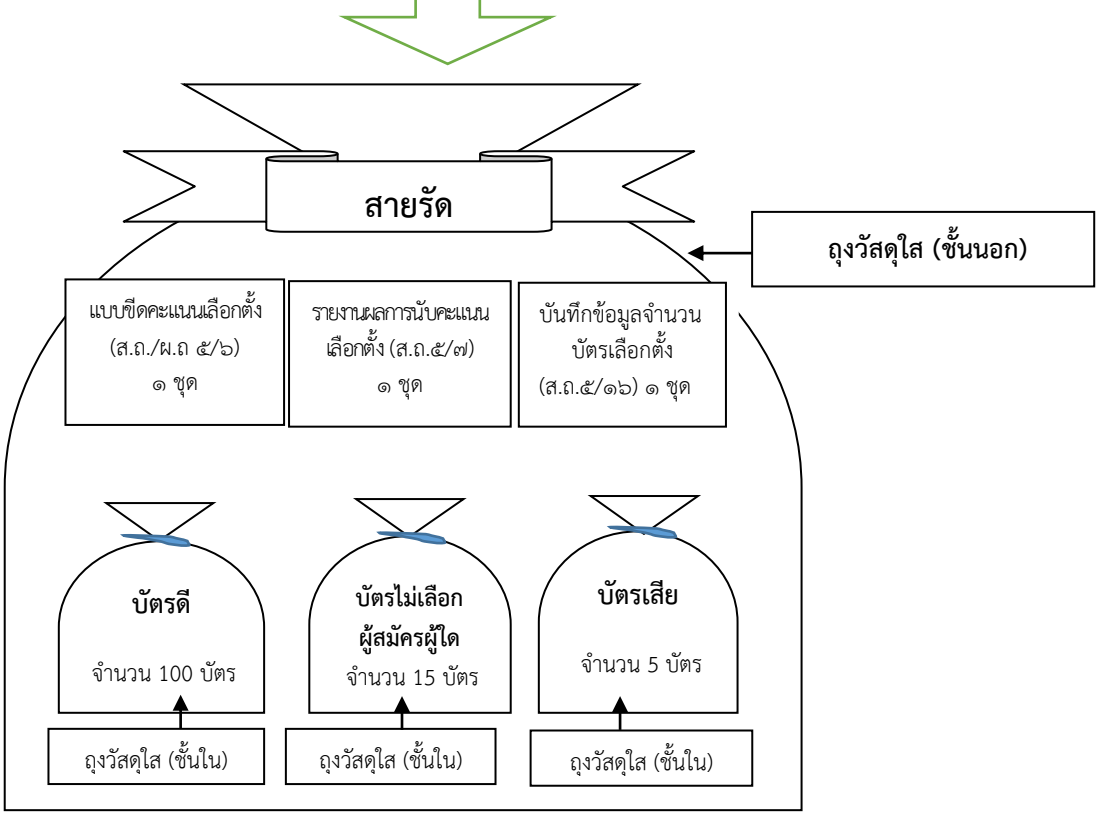

การจัดเก็บบัตรเลือกตั้งและเอกสารใส่ในถุงวัสดุใสชั้นในและถุงวัสดุใสชั้นนอก
ของการเลือกตั้งผู้บริหารท้องถิ่น

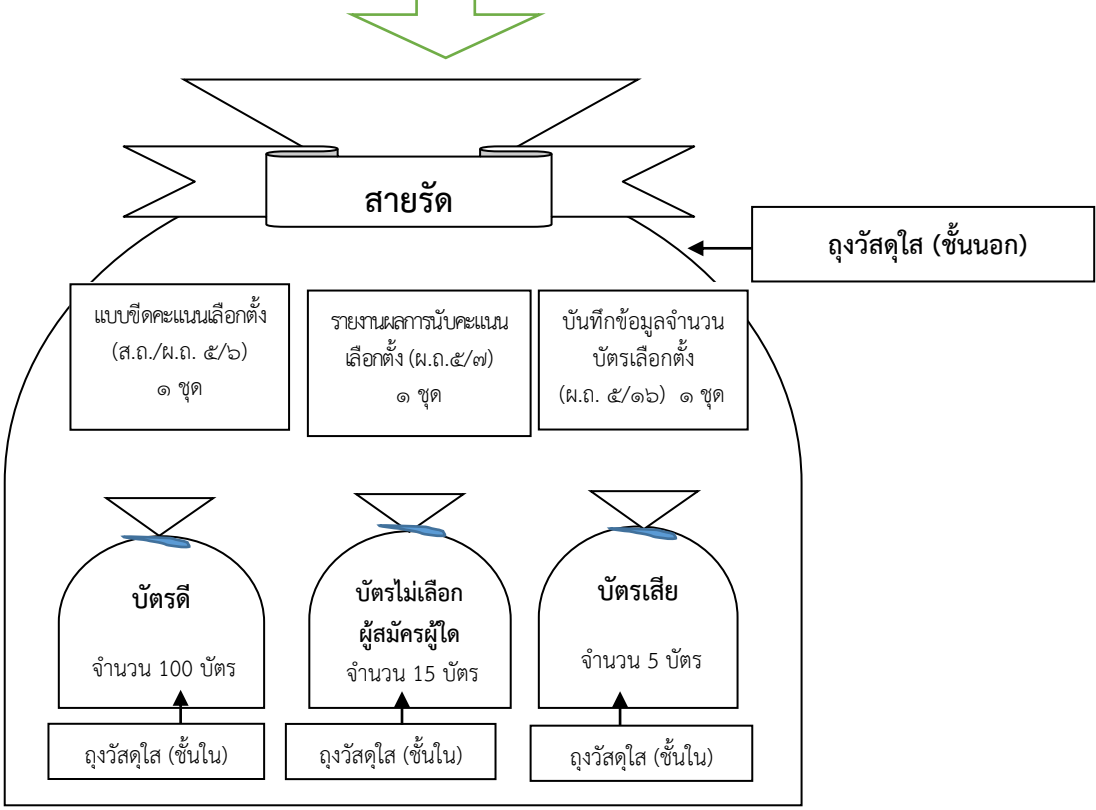

การบรรจุถุงวัสดุใส่ลงในหีบบัตรเลือกตั้งสมาชิกสภาท้องถิ่น

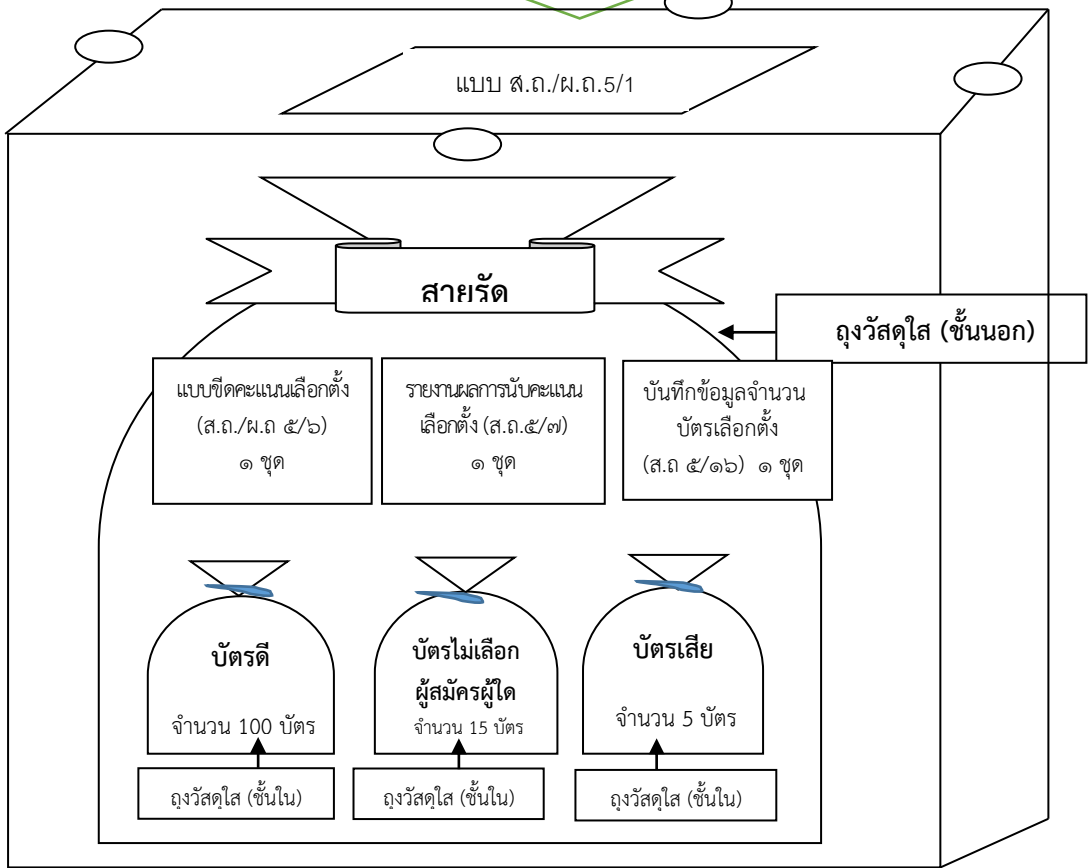

การบรรจุถุงวัสดุใส่ลงในหีบบัตรเลือกตั้งผู้บริหารท้องถิ่น

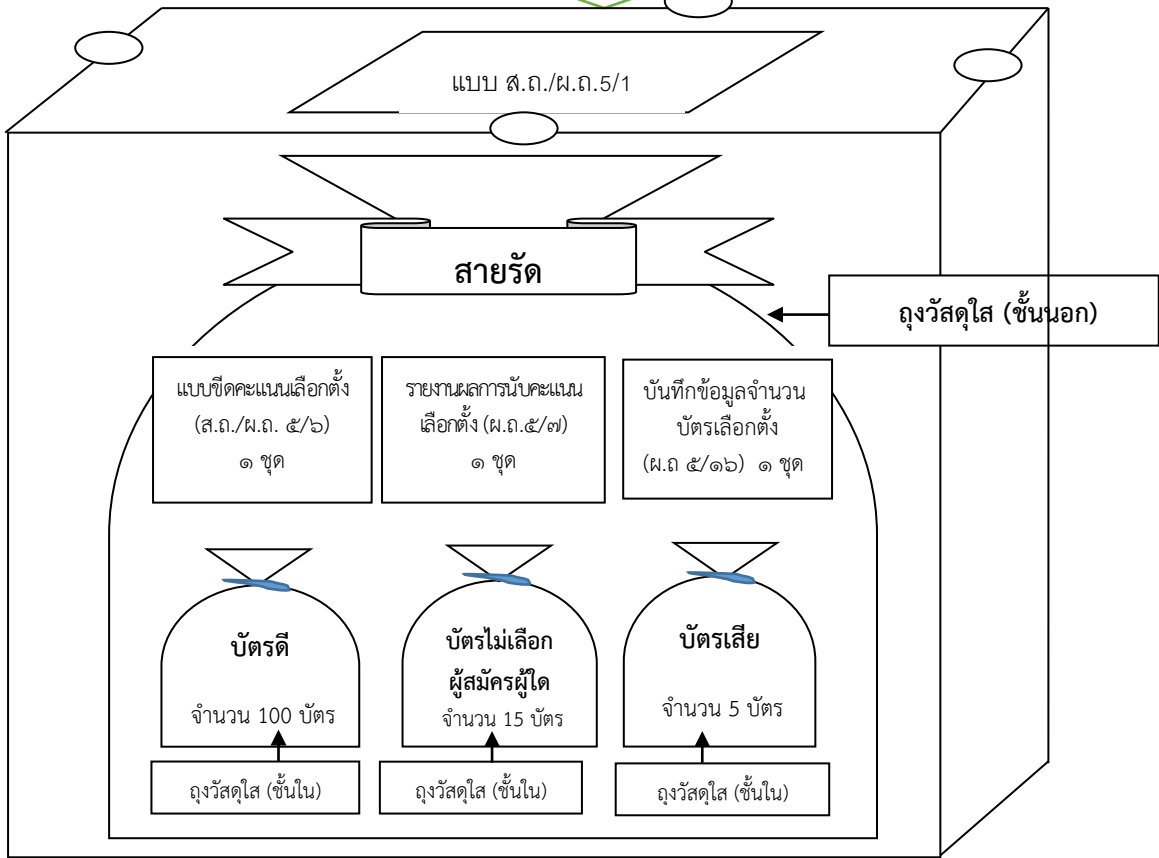

๒) เมื่อดำเนินการตามข้อ ๑) แล้วให้ดำเนินการ ดังนี้ (ระเบียบฯ ข้อ ๑๖๘)

(๑) ปิดถุงวัสดุใส่ (ชั้นนอก) ด้วยสายรัด แล้วนำไปใส่ลงในหีบบัตรเลือกตั้ง

(๒) ปิดหีบบัตรเลือกตั้งพร้อมใส่สายรัดหรืออุปกรณ์อื่นแทนสายรัด ปิดเทปกาวรอยต่อรอบหีบบัตรเลือกตั้ง (กรณีหีบบัตรพลาสติกไม่ต้องปิดเทปกาวรอย)

(๓) ลงลายมือชื่อบนสายรัด

๓.๔.๔ การนำส่งสิ่งของคืน (ระเบียบฯ ข้อ ๑๖๙)

เมื่อดำเนินการปิดหีบบัตรเลือกตั้งตามข้อ ๓.๔.๓ เสร็จเรียบร้อยและได้จัดทำรายงานการส่งหีบบัตรเลือกตั้ง วัสดุอุปกรณ์ และเอกสารหลักฐานเกี่ยวกับการเลือกตั้ง (ส.ถ./ผ.ถ. ๕/๑๐) แล้วให้ กปน. ไม่น้อยกว่า ๕ คน และ รปภ. ดำเนินการนำส่งสิ่งของคืนให้แก่ กกต.อปท. หรือผู้ที่ กกต.อปท. มอบหมายทันที ดังต่อไปนี้

๑) หีบบัตรเลือกตั้ง ๒ หีบ (กรณีเลือกตั้งพร้อมกัน)

๒) เอกสารกำกับหีบบัตรเลือกตั้ง ประกอบด้วย

(๑) บัตรเลือกตั้งที่เหลือทั้งหมดและต้นขั้วบัตรเลือกตั้งที่เจาะทำลายแล้ว ทั้ง ๒ ประเภท (รวม ๔ ปีก)

(๒) บัญชีรายชื่อผู้มีสิทธิเลือกตั้ง (ส.ถ./ผ.ถ. ๑/๕) ชุดที่ใช้ตรวจสอบและหมายเหตุการออกเสียงลงคะแนน

(๓) ประกาศจำนวนบัตรเลือกตั้งก่อนการออกเสียงลงคะแนน (ส.ถ./ผ.ถ. ๕/๒)

(๔) รายงานเหตุการณ์ประจำที่เลือกตั้ง (ส.ถ./ผ.ถ. ๕/๓) และสำเนาแบบพักท้วง (ส.ถ./ผ.ถ. ๕/๕) (ถ้ามี)

(๕) ประกาศรายการเกี่ยวกับจำนวนบัตรเลือกตั้งเมื่อเสร็จสิ้นการออกเสียงลงคะแนน (ส.ถ./ผ.ถ. ๕/๔)

(๖) รายงานผลการนับคะแนนเลือกตั้ง (ส.ถ.๕/๗ และ ผ.ถ. ๕/๗)

(๗) รายงานการส่งหีบบัตรเลือกตั้ง (ส.ถ./ผ.ถ. ๕/๑๐)

หมายเหตุ ลำดับที่ (๓) (๔) (๕) (๖) และ (๗) อยู่ในสมุดแบบพิมพ์ประจำหน่วยเลือกตั้งแล้ว

๓) คูหาลงคะแนนเลือกตั้งและสิ่งของอื่นๆ เช่น บัญชีรายชื่อผู้มีสิทธิเลือกตั้ง (ส.ถ./ผ.ถ. ๑/๕) ชุดที่ปิดประกาศหน้าที่เลือกตั้ง ธงชาติ (ถ้ามี) ป้าย และวัสดุอุปกรณ์เกี่ยวกับการเลือกตั้ง

วัสดุอุปกรณ์ต่างๆ ให้นำใส่ถุงโดยแยกเป็น ๓ ถุง ดังนี้

ถุงใบที่ 1

๑. บัตรเลือกตั้งที่เหลือทั้งหมดและต้นขั้วบัตรเลือกตั้งทั้ง ส.ถ. และ ผ.ถ.

๒. บัญชีรายชื่อผู้มีสิทธิเลือกตั้ง (ส.ถ./ผ.ถ.๑/๕) ชุดที่ใช้ตรวจสอบและหมายเหตุการลงคะแนน

๓. สมุดแบบพิมพ์ประจำหน่วยเลือกตั้ง

ถุงใบที่ 2

วัสดุอุปกรณ์

เกี่ยวกับการเลือกตั้ง (เช่น ปากกา ไม้บรรทัด เชือกกันแนว ฯลฯ)

ถุงใบที่ 3

ป้ายต่างๆ และเอกสารอื่นๆ (เช่น ป้ายบอกที่เลือกตั้ง บัญชีรายชื่อชุดปิดหน้าที่เลือกตั้ง ฯลฯ)

๓.๕ การดำเนินการกรณีงดการนับคะแนนเลือกตั้ง (ระเบียบฯ ข้อ ๑๘๘)

การนับคะแนนเลือกตั้ง ณ หน่วยเลือกตั้งใดไม่สามารถกระทำได้หรือไม่สามารถนับคะแนนเลือกตั้งได้จนเสร็จสิ้น อันเนื่องมาจากเกิดจลาจล อุทกภัย อัคคีภัย เหตุสุดวิสัย หรือเหตุจำเป็นอย่างอื่น ให้ดำเนินการดังนี้

๓.๕.๑ กรณียังไม่ได้นับคะแนนเลือกตั้ง ให้ กปน. ดำเนินการ ดังนี้ (ระเบียบฯ ข้อ ๑๘๘)

- ๑) ประกาศงดการนับคะแนนเลือกตั้ง (ส.ถ./ผ.ถ. ๕/๑๔) จำนวน ๓ ชุด โดย
 - (๑) ชุดที่ ๑ ปิดประกาศไว้ ณ ที่เลือกตั้ง
 - (๒) ชุดที่ ๒ ส่งให้ กกต.อปท.
 - (๓) ชุดที่ ๓ เก็บไว้เป็นหลักฐาน
- ๒) รายงาน กกต.อปท. เพื่อรายงาน ผอ.กต.จว. และ กกต. โดยเร็ว
- ๓) จัดเก็บรักษาบัตรเลือกตั้ง หีบบัตรเลือกตั้ง และเอกสารเกี่ยวกับการเลือกตั้งไว้ในที่ปลอดภัย ตามที่ กกต.อปท. กำหนด
- ๔) บันทึกสาเหตุและการดำเนินการไว้ในรายงานเหตุการณ์ประจำที่เลือกตั้ง (ส.ถ./ผ.ถ. ๕/๓)

๓.๕.๒ กรณีนับคะแนนเลือกตั้งไปแล้วบางส่วน ให้ กปน. ดำเนินการ ดังนี้ (ระเบียบฯ ข้อ ๑๘๘ วรรคสอง)

- ๑) ประกาศงดการนับคะแนนเลือกตั้งสำหรับหน่วยเลือกตั้งนั้น ตามแบบ ส.ถ./ผ.ถ. ๕/๑๔ จำนวน ๓ ชุด โดย
 - (๑) ปิดประกาศไว้ ณ ที่เลือกตั้ง จำนวน ๑ ชุด
 - (๒) ส่งให้ กกต.อปท. จำนวน ๑ ชุด
 - (๓) เก็บไว้เป็นหลักฐาน จำนวน ๑ ชุด
- ๒) รายงาน กกต.อปท. เพื่อรายงาน ผอ.กต.จว. และ กกต. โดยเร็ว
- ๓) จัดเก็บบัตรเลือกตั้งที่ผ่านการวินิจฉัยแล้ว และบัตรเลือกตั้งที่ยังไม่ได้ผ่านการวินิจฉัยไว้ในถุงวัสดุใสอย่างละหนึ่งใบ แล้วจัดเก็บไว้ในหีบบัตรเลือกตั้ง
- ๔) ปิดหีบบัตรเลือกตั้งใส่สายรัดหรืออุปกรณ์อื่นแทนสายรัด หรือกระทำการด้วยวิธีการอื่นใดที่สามารถป้องกันมิให้เปิดหีบบัตรเลือกตั้งได้
- ๕) จัดเก็บรักษาหีบบัตรเลือกตั้งตามข้อ ๔) และเอกสารเกี่ยวกับการเลือกตั้งไว้ในที่ปลอดภัย ตามที่ กกต.อปท. กำหนด
- ๖) บันทึกสาเหตุและการดำเนินการไว้ในรายงานเหตุการณ์ประจำที่เลือกตั้ง (ส.ถ./ผ.ถ. ๕/๓)

**ผอ.กต.จว. จะพิจารณากำหนดวัน และสถานที่นับคะแนนใหม่
โดยต้องไม่เกินสามวันนับแต่เหตุดังกล่าวสิ้นสุดลง
ตามแบบ ส.ถ./ผ.ถ. ๕/๑๕ (ระเบียบฯ ข้อ ๑๘๘)**

๓.๖ การนับคะแนนเลือกตั้งใหม่ (ระเบียบฯ ข้อ ๑๙๕)

กรณี กกต. สั่งให้มีการนับคะแนนเลือกตั้งใหม่ ตามมาตรา ๑๐๕ หรือมาตรา ๑๐๖ แห่ง พ.ร.บ.การเลือกตั้ง ส.ถ. หรือ ผ.ถ. พ.ศ. ๒๕๖๒

วิธีการนับคะแนนเลือกตั้งใหม่ ให้คณะกรรมการนับคะแนนเลือกตั้งใหม่ (กนค.ใหม่) แบ่งหน้าที่ในการนับคะแนนและปฏิบัติตามข้อ ๑๕๙ ถึงข้อ ๑๖๙ ของระเบียบ กกต. ว่าด้วยการเลือกตั้ง ส.ถ./ผ.ถ. พ.ศ. ๒๕๖๒ โดยในวันนับคะแนนเลือกตั้งใหม่ให้ดำเนินการ ดังนี้

๓.๖.๑ ก่อนถึงเวลานับคะแนนเลือกตั้งใหม่ ให้ กกต.อปท. หรือบุคคลที่ได้รับมอบหมาย

๑) นำหีบบัตรเลือกตั้งมายังสถานที่นับคะแนนเลือกตั้งใหม่

๒) ดำเนินการเปิดหีบบัตรเลือกตั้งเพื่อนำถุงบรรจุบัตรเลือกตั้งทั้งหมดออกมาจัดเตรียมสำหรับจ่ายให้ กนค.ใหม่ แต่ละชุด ตามบัญชีควบคุมการเบิกจ่ายบัตรเลือกตั้ง

๓.๖.๒ เมื่อถึงเวลานับคะแนนเลือกตั้งใหม่ ให้ กนค.ใหม่ แต่ละชุด

๑) ส่งตัวแทนอย่างน้อยชุดละ ๒ คน ไปเบิกถุงบรรจุบัตรเลือกตั้งจาก กกต.อปท. หรือบุคคลที่ได้รับมอบหมาย

๒) นำมานับจำนวนบัตรเลือกตั้งให้ถูกต้องครบถ้วนตามที่ระบุไว้ในแบบบันทึกข้อมูลจำนวนบัตรเลือกตั้ง (ส.ถ./ผ.ถ. ๕/๑๖)

๓) บันทึกผลจำนวนบัตรเลือกตั้งไว้ในรายงานเหตุการณ์ประจำที่เลือกตั้งตามแบบ (ส.ถ./ผ.ถ. ๕/๓)

๔) คละบัตรเลือกตั้งทั้งบัตรดี บัตรเสีย และบัตรไม่เลือกผู้สมัครผู้ใดใส่ในหีบบัตรเลือกตั้งเปล่าที่เตรียมไว้

เมื่อดำเนินการนับคะแนนเลือกตั้งใหม่เสร็จแล้ว ให้ กนค.ใหม่ แต่ละชุด จัดทำประกาศรายงานผลการนับคะแนนเลือกตั้งใหม่ ตามแบบ ส.ถ.๕/๗ (น) หรือ ผ.ถ. ๕/๗ (น) จำนวนอย่างละ ๓ ชุด โดย

๑. ชุดที่ ๑ ปิดประกาศ ณ สถานที่นับคะแนน

๒. ชุดที่ ๒ และ ๓ ส่ง กกต.อปท. พร้อมถุงบรรจุบัตรเลือกตั้งและเอกสารต่าง ๆ

แผนผังขั้นตอนการนับคะแนนเลือกตั้ง

เมื่อเปิดการออกเสียงลงคะแนน

- ปิดช่องใส่บัตร (ส.ถ./ผ.ถ. ๕/๑)
- เจาะทะลุบัตรเลือกตั้งทุกฉบับทั้งปกหน้าและปกหลัง
- ประกาศจำนวนบัตรเมื่อเสร็จสิ้นการลงคะแนน(ส.ถ./ผ.ถ. ๕/๔)

การแบ่งหน้าที่ในการนับคะแนนของ กปน.

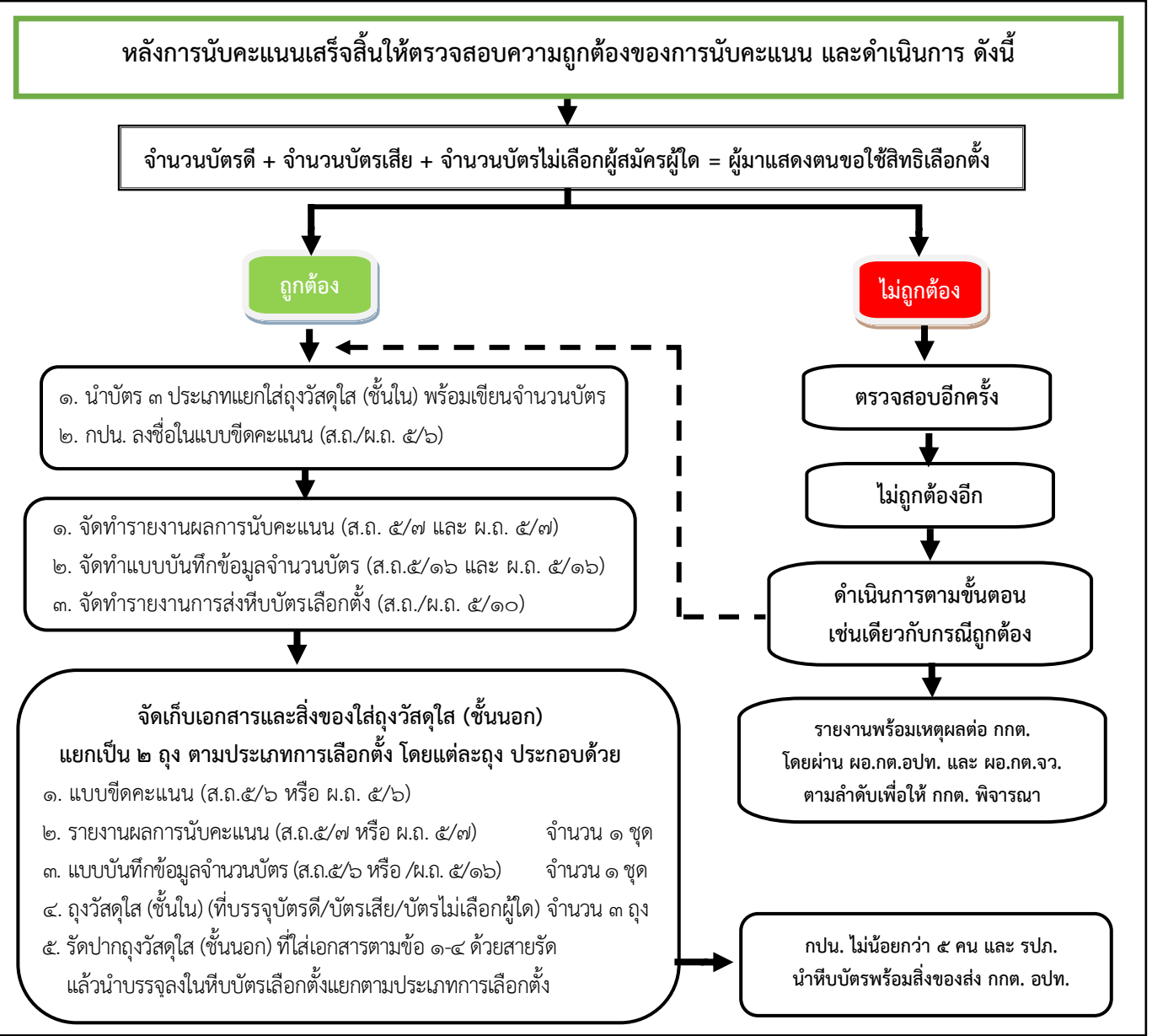
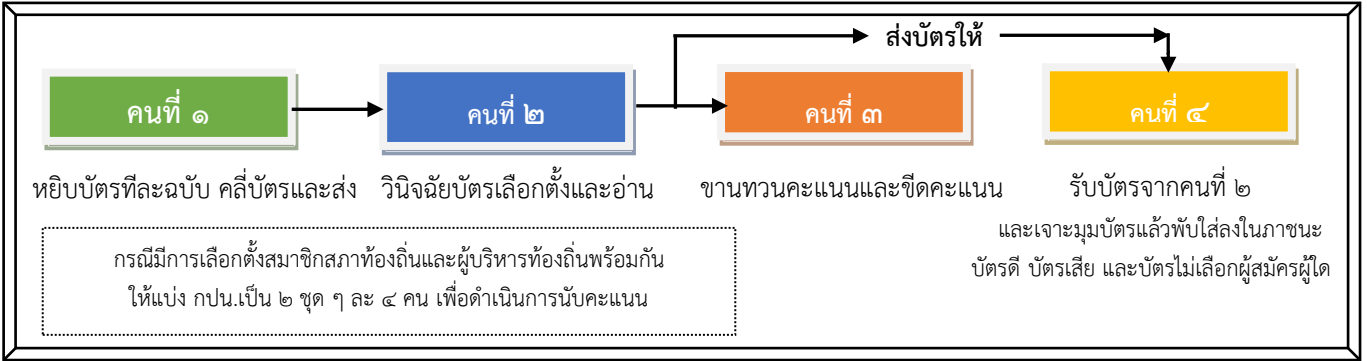

๔. ข้อพึงระวังในการปฏิบัติหน้าที่

๔.๑ ก่อนวันเลือกตั้ง

- ๑) เข้ารับการอบรมตามวัน เวลา และสถานที่ที่กำหนด (ระเบียบฯ ข้อ ๕๖)
- ๒) รับมอบวัสดุอุปกรณ์เกี่ยวกับการเลือกตั้ง (ระเบียบฯ ข้อ ๑๓๗ และข้อ ๑๓๘)

ในการรับมอบวัสดุอุปกรณ์มีข้อควรพึงระวัง ดังนี้

(๑) ตรวจสอบหีบบัตรเลือกตั้ง บัตรเลือกตั้ง บัญชีรายชื่อผู้มีสิทธิเลือกตั้ง แบบพิมพ์และวัสดุอุปกรณ์ต่างๆ ที่ใช้ในการเลือกตั้งให้ครบถ้วน

(๑.๑) **บัตรเลือกตั้ง** ให้ตรวจสอบเล่มที่ เลขที่ จำนวนบัตร และการประทับตราบนบัตรเลือกตั้งทุกบัตร แล้วลงลายมือชื่อผู้รับมอบบัตรเลือกตั้งไว้เป็นหลักฐาน ที่หน้าปกบัตรเลือกตั้งทุกเล่ม

(๑.๒) **บัญชีรายชื่อผู้มีสิทธิเลือกตั้ง** ตรวจสอบจำนวนผู้มีสิทธิเลือกตั้งในหน้าสุดท้ายของบัญชีรายชื่อแล้วตรวจนับให้ครบถ้วนทุกหน้า ทั้ง ๒ ชุด

(๑.๓) **สายรัด** ตรวจสอบเลขที่สายรัด (ถ้ามี) และจำนวนให้ครบถ้วน

(๑.๔) นำบัตรเลือกตั้งทั้งหมดที่ตรวจสอบครบถ้วนแล้วใส่ถุงพลาสติกใสแยกเป็นบัตรเลือกตั้งสมาชิกสภาท้องถิ่น ๑ ถุง และบัตรเลือกตั้งผู้บริหารท้องถิ่น ๑ ถุง รัดด้วยหนังยางแล้วนำบัตรทั้ง ๒ ประเภทบรรจุลงในหีบบัตรเลือกตั้งใบเดียวกัน ปิดหีบบัตรเลือกตั้ง ใส่สายรัดหรืออุปกรณ์อื่นแทนสายรัด ปิดเทปการรอยต่อรอบหีบบัตร (กรณีใช้หีบบัตรเลือกตั้งพลาสติกไม่ต้องปิดเทปขาว) ลงลายมือชื่อक्रमรอยต่อระหว่างเทปกาวกับหีบบัตรเลือกตั้ง และปิดช่องใส่บัตรเลือกตั้งด้วยป้ายสำหรับปิดช่องใส่บัตรเลือกตั้ง (ส.ถ./ผ.ถ. ๕/๑)(เฉพาะหีบที่บรรจุบัตรเลือกตั้งเท่านั้น) และให้ กปน. และ รปภ. ลงชื่อในแบบ ส.ถ./ผ.ถ.๕/๑

๔.๒ วันเลือกตั้ง

กปน. และ รปภ. นำหีบบัตรเลือกตั้ง บัตรเลือกตั้ง บัญชีรายชื่อผู้มีสิทธิเลือกตั้ง แบบพิมพ์ และอุปกรณ์การเลือกตั้งที่ต้องใช้ในการเลือกตั้งไปถึงที่เลือกตั้งเวลาประมาณ ๐๗.๐๐ น. เพื่อเตรียมสถานที่ให้พร้อมสำหรับการออกเสียงลงคะแนน

๑) ก่อนการลงคะแนน

๑.๑) ด้านหลังและด้านข้างคูหาลงคะแนนต้องมีฉากที่ปิดกันสูงไม่น้อยกว่า ๑.๕ เมตร

๑.๒) ระยะห่างระหว่างคูหา ต้องไม่น้อยกว่า ๕๐ เซนติเมตร

๑.๓) โຕะที่วางคูหา ต้องมีพื้นเรียบไม่ขรุขระ และควรวางโຕะละ ๑ คูหา

๑.๔) ปากกาถูกลิ้นที่ใช้ในการลงคะแนนต้องทดสอบก่อนนำไปผูกไว้ในคูหาลงคะแนน

(*ไม่ใช่ปากกาสีแดงหรือปากกาเคมี*)

๑.๕) กรณีมีหน่วยเลือกตั้งอยู่ชิดติดกัน ต้องมีแถบกันพลาสติกหรือเชือกฟางหรือวัสดุอุปกรณ์อื่นกั้นแนวเขตเพื่อแยกแต่ละหน่วยเลือกตั้งให้ชัดเจน

๑.๖) ปิดประกาศเอกสารต่าง ๆ หน้าหน่วยเลือกตั้งให้ครบถ้วน **โดยต้องประกาศจำนวนบัตรเลือกตั้งก่อนการออกเสียงลงคะแนน (ส.ถ./ผ.ถ. ๕/๒)**

๑.๗) เมื่อทำการปิดฝาหีบบัตรเลือกตั้งเพื่อเปิดการลงคะแนนแล้ว ให้ปิดเทปกาวผนึกรอยต่อภายนอกหีบบัตรเลือกตั้ง (*กรณีใช้หีบบัตรเลือกตั้งพลาสติกไม่ต้องปิดเทปกาว*) และใส่สายรัดหรืออุปกรณ์อื่นแทนสายรัด และเปิดช่องใส่บัตรเลือกตั้ง

๒) เมื่อเปิดการลงคะแนน

๒.๑) กปน.ผู้ทำหน้าที่ตรวจสอบบัญชีรายชื่อผู้มีสิทธิเลือกตั้ง

(๑) ให้ตรวจสอบเลขประจำตัวประชาชนในหลักฐานการแสดงตนกับเลขประจำตัวประชาชนรวมทั้งชื่อ สกุล ของผู้มาแสดงตนว่าตรงกับบัญชีรายชื่อผู้มีสิทธิเลือกตั้งหรือไม่

(๒) เมื่อถูกต้องตรงกันให้ผู้มาใช้สิทธิเลือกตั้งลงลายมือชื่อหรือพิมพ์ลายนิ้วมือในบัญชีผู้มีสิทธิเลือกตั้งให้ตรงช่องและตรงกับรายการของผู้มาใช้สิทธิเลือกตั้งนั้นๆ

(๓) แนะนำให้ผู้มาใช้สิทธิเลือกตั้งยื่นหลักฐานแสดงตนครั้งละคน ไม่ควรนำหลักฐานแสดงตนวางรวมไว้ซึ่งอาจจะเกิดความผิดพลาดในการปฏิบัติหน้าที่ได้

ข้อแนะนำ : กรณีการเลือกตั้งพร้อมกันและมีผู้มีสิทธิเลือกตั้งที่ใช้สิทธิเลือกตั้งได้เฉพาะผู้บริหารท้องถิ่นหรือสมาชิกสภาท้องถิ่น ให้ กปน. ผู้ทำหน้าที่ตรวจสอบบัญชีรายชื่อแจ้งเตือนผู้มอบบัตรเลือกตั้ง รมัถระวังในการจ่ายบัตรเลือกตั้งให้ถูกต้อง

๒.๒) กปน.ผู้ทำหน้าที่มอบบัตรเลือกตั้ง

(๑) ต้นข้าวบัตรเลือกตั้ง

(๑.๑) จดลำดับที่ตามลำดับที่ในบัญชีรายชื่อผู้มีสิทธิเลือกตั้ง (ส.ถ./ผ.ถ.๑/๕)

(๑.๒) ให้ผู้มีสิทธิเลือกตั้งลงลายมือชื่อหรือพิมพ์ลายนิ้วมือ

(๑.๓) กปน. ลงลายชื่อ

(๒) บัตรเลือกตั้ง

(๒.๑) ห้ามฉีกบัตรเลือกตั้งออกจากต้นข้าวบัตรรอไว้

(๒.๒) ให้พับบัตรเลือกตั้งและมอบบัตรเลือกตั้งพร้อมคืนหลักฐานแสดงตนแก่ผู้มีสิทธิเลือกตั้ง

ข้อพึงระวัง : กรณีที่มีการเลือกตั้งสมาชิกสภาท้องถิ่นกับผู้บริหารท้องถิ่นพร้อมกัน

๑. ให้ผู้มอบบัตรผู้บริหารท้องถิ่นพับบัตรเลือกตั้งให้เรียบร้อยและส่งหลักฐานแสดงตนพร้อมบัตรเลือกตั้งผู้บริหารท้องถิ่นให้ แก่ กปน. ผู้ทำหน้าที่มอบบัตรเลือกตั้งสมาชิกสภาท้องถิ่นและแจ้งให้ทราบด้วยว่าผู้มาใช้สิทธิเลือกตั้งนั้นมีชื่ออยู่ลำดับที่เท่าใด
๒. ให้ผู้มอบบัตรสมาชิกสภาท้องถิ่น เป็นผู้มอบบัตรเลือกตั้งผู้บริหารท้องถิ่นและสมาชิกสภาท้องถิ่นพร้อมหลักฐานแสดงตนคืนให้กับผู้มีสิทธิเลือกตั้งเพื่อไปออกเสียงลงคะแนน
๓. กรณีผู้มีสิทธิเลือกตั้งที่ใช้สิทธิเลือกตั้งได้เฉพาะผู้บริหารท้องถิ่นหรือสมาชิกสภาท้องถิ่น ให้ กปน. ผู้ทำหน้าที่ตรวจสอบบัญชีรายชื่อแจ้งเตือนผู้มอบบัตรเลือกตั้ง รมัถระวังในการจ่ายบัตรเลือกตั้งให้ถูกต้อง

๒.๔) กปน. ต้องควบคุมดูแลให้ผู้มีสิทธิเลือกตั้งให้หย่อนบัตรเลือกตั้งใส่ในหีบบัตรเลือกตั้งให้ถูกต้องตามประเภท และไม่ให้ผู้มีสิทธิเลือกตั้งนำบัตรเลือกตั้งออกไปจากที่เลือกตั้ง

๓) การนับคะแนน (ระเบียบฯ ข้อ ๑๕๙, ๑๖๐)

๓.๑) การนับคะแนนให้กระทำ ณ ที่เลือกตั้ง โดยเปิดเผยและติดต่อกันให้เสร็จ จะเลื่อนหรือประวิงเวลาการนับคะแนนไม่ได้

๓.๒) ระยะห่างระหว่างกระดานนับคะแนนกับผู้มาสังเกตการณ์ การนับคะแนนควรอยู่ในบริเวณที่เลือกตั้งที่สามารถได้ยินและมองเห็นการขีดคะแนนได้อย่างชัดเจน

๓.๓) กปน. ที่ทำหน้าที่วินิจฉัยบัตรเลือกตั้ง ต้องอ่านเสียงดังชัดเจนและเมื่ออ่านเสร็จแล้วจะต้องชูปบัตรเลือกตั้งไม่ต่ำกว่าระดับไหล่ของตนโดยเปิดเผย เพื่อแสดงให้ผู้ที่อยู่ในที่นับคะแนนได้เห็นอย่างชัดเจน

๔) การบันทึกลงในรายงานเหตุการณ์ประจำที่เลือกตั้ง (ส.ถ./ผ.ถ. ๕/๓)

๔.๑) กรอกรายละเอียดหน่วยเลือกตั้ง / เขตเลือกตั้ง / สถานที่ลงคะแนน

๔.๒) บันทึกการแสดงหีบบัตรเลือกตั้งว่าเป็นหีบเปล่าก่อนการลงคะแนน บันทึกเหตุการณ์ต่างๆ ระหว่างการลงคะแนนเลือกตั้ง เช่น

(๑) การเพิ่มชื่อ - ถอนชื่อ ที่หน่วยเลือกตั้ง

(๒) การทักท้วง หรือ กปน. สงสัยว่าผู้มาแสดงตนไม่ใช่ผู้มีชื่อในบัญชีรายชื่อผู้มีสิทธิเลือกตั้ง

(๓) ผู้แสดงตนว่าเป็นผู้มีสิทธิเลือกตั้ง แต่ไม่พบชื่อนั้นในบัญชีรายชื่อผู้มีสิทธิเลือกตั้ง

(๔) ผู้มีสิทธิเลือกตั้งในเขตเลือกตั้งนั้นได้รับแต่งตั้งให้ปฏิบัติหน้าที่ในหน่วยเลือกตั้งที่ตนไม่มีชื่ออยู่ในบัญชีรายชื่อผู้มีสิทธิเลือกตั้งในหน่วยเลือกตั้งนั้น แต่มีความประสงค์จะลงคะแนนในหน่วยเลือกตั้งที่ตนปฏิบัติหน้าที่อยู่ หรือมีการขอเพิ่มชื่อกรณีแสดงหลักฐานแบบ ส.ถ./ผ.ถ. ๑/๗ ต่อ กปน.

(๕) บัญชีรายชื่อผู้มีสิทธิเลือกตั้งระบุค่านำหน้าชื่อตัวหรือรายการแสดงเพศผิดไปจากข้อเท็จจริง หรือสะกดชื่อตัว ชื่อสกุล ผิดในเรื่องตัวอักษร สระ หรือวรรณยุกต์

(๖) กรณีผู้มาใช้สิทธิเลือกตั้งเป็นคนพิการหรือทุพพลภาพ หรือผู้สูงอายุ มีลักษณะทางกายภาพทำให้ไม่สามารถทำเครื่องหมายลงในบัตรเลือกตั้งได้ ให้ กปน. หรือ ญาติ หรือบุคคลที่ไว้วางใจเป็นผู้ทำเครื่องหมายลงในบัตรเลือกตั้งแทนโดยความยินยอมและเป็นไปตามเจตนาของคนพิการหรือทุพพลภาพ หรือผู้สูงอายุ นั้น

(๗) กรณีผู้มีสิทธิเลือกตั้งไม่สามารถลงลายมือชื่อได้ ให้พิมพ์ลายนิ้วหัวแม่มือขวาแทน หากไม่มีนิ้วหัวแม่มือขวาให้พิมพ์ลายนิ้วหัวแม่มือซ้าย หากไม่มีนิ้วหัวแม่มือทั้งสองข้างให้พิมพ์ลายนิ้วมือใดนิ้วมือหนึ่งแทน หากไม่มีนิ้วมืออยู่เลยให้ได้รับการยกเว้น และหมายเหตุว่าไม่มีนิ้วมือในบัญชีรายชื่อผู้มีสิทธิเลือกตั้ง

(๘) กรณีมีเหตุจำเป็นที่จะต้องให้ผู้ใดเข้าไปในที่เลือกตั้ง รวมถึงบุคคลที่กฎหมายกำหนดให้มีสิทธิเข้าไปในที่เลือกตั้ง เพื่อทำการสอดส่อง ดูแล หรือแนะนำให้การปฏิบัติการเลือกตั้งเป็นไปโดยสุจริตและเที่ยงธรรม

(๙) ตัวแทนผู้สมัครรับเลือกตั้งซึ่งเป็นผู้สังเกตการณ์ในที่เลือกตั้ง หรือผู้มีสิทธิเลือกตั้งยื่นแบบทักท้วง โดยเห็นว่าการออกเสียงลงคะแนนในหน่วยเลือกตั้งไม่ถูกต้องตามกฎหมายหรือระเบียบที่กำหนดไว้

(๑๐) กรณีประกาศผลการออกเสียงลงคะแนนในหน่วยเลือกตั้ง

๔.๓) บันทึกเหตุการณ์ต่างๆ ระหว่างการนับคะแนนหรือการรวมคะแนน ได้แก่

(๑) มีบัตรเลือกตั้งผิดประเภทปะปนมาในหีบบัตรเลือกตั้ง (กรณีมีการเลือกตั้งสมาชิกสภาท้องถิ่นกับผู้บริหารท้องถิ่นพร้อมกัน)

(๒) ตรวจสอบแล้วพบว่าจำนวนผู้มาใช้สิทธิเลือกตั้งไม่ตรงกับจำนวนบัตรเลือกตั้งที่ใช้ลงคะแนน

(๓) การคัดค้านการนับคะแนนหรือการรวมคะแนน

(๔) การประกาศผลการนับคะแนนสำหรับหน่วยเลือกตั้ง

หมายเหตุ

๑. พ.ร.บ.ฯ หมายถึง พระราชบัญญัติการเลือกตั้งสมาชิกสภาท้องถิ่นหรือผู้บริหารท้องถิ่น พ.ศ.๒๕๖๒

๒. ระเบียบฯ หมายถึง ระเบียบคณะกรรมการการเลือกตั้งว่าด้วยการเลือกตั้งสมาชิกสภาท้องถิ่นหรือผู้บริหารท้องถิ่น พ.ศ.๒๕๖๒

๕. ตัวอย่างแบบพิมพ์

**๕.๑ ตัวอย่างแบบพิมพ์
และคำอธิบายการกรอกแบบพิมพ์
ในการออกเสียงลงคะแนนเลือกตั้ง**



ส.ถ./ผ.ถ. ๕/๑

ป้ายสำหรับปิดช่องใส่บัตรเลือกตั้ง
ในการเลือกตั้งสมาชิกสภาเทศบาลตำบลบ้านขึ้นและนายกเทศมนตรีตำบลบ้านขึ้น







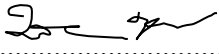

หน่วยเลือกตั้งที่ 1 เขตเลือกตั้งที่ 1 จังหวัด บ้านบุรี

ที่เลือกตั้ง หอประชุมโรงเรียนบ้านขึ้น

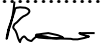
ตรอก/ซอย บ้านเข้า ถนน บ้านเย็น หมู่ที่ - ตำบล/แขวง บ้านขึ้น

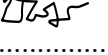
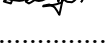
อำเภอ/เขต บ้านขึ้น จังหวัด บ้านบุรี

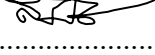
ในการเลือกตั้ง เมื่อวันที่ 7 เดือน กรกฎาคม พ.ศ. 2562

(ลงชื่อ)		ประธานกรรมการประจำหน่วยเลือกตั้ง
(ลงชื่อ)		กรรมการประจำหน่วยเลือกตั้ง
(ลงชื่อ)		กรรมการประจำหน่วยเลือกตั้ง
(ลงชื่อ)		กรรมการประจำหน่วยเลือกตั้ง
(ลงชื่อ)		กรรมการประจำหน่วยเลือกตั้ง
(ลงชื่อ)		กรรมการประจำหน่วยเลือกตั้ง
(ลงชื่อ)		กรรมการประจำหน่วยเลือกตั้ง
(ลงชื่อ)		กรรมการประจำหน่วยเลือกตั้ง
(ลงชื่อ)		กรรมการประจำหน่วยเลือกตั้ง
(ลงชื่อ)	ด.ต. 	เจ้าหน้าที่รักษาความปลอดภัยประจำที่เลือกตั้ง
(ลงชื่อ)	ส.ต.๑ 	เจ้าหน้าที่รักษาความปลอดภัยประจำที่เลือกตั้ง

หมายเหตุ : ส.ถ./ผ.ถ. ๕/๑ จัดทำจำนวน ๒ ชุด

- ใช้ปิดทับช่องใส่บัตรเลือกตั้งในวันรับมอบวัสดุอุปกรณ์ (กรณีเลือกตั้งพร้อมกันใช้ปิดทับเฉพาะที่บัตรเลือกตั้งที่บรรจุบัตรเลือกตั้งเท่านั้น)
- ใช้ปิดทับช่องใส่บัตรเลือกตั้งเมื่อปิดการออกเสียงลงคะแนน (ทั้งที่บัตรเลือกตั้งผู้บริหารท้องถิ่นและสมาชิกสภาท้องถิ่น)



ส.ถ./ผ.ถ. ๕/๒

ประกาศคณะกรรมการประจำหน่วยเลือกตั้งที่...1...
เขตเลือกตั้งที่...1...อำเภอ/เขต...บ้านขี้...จังหวัด...บ้านบุรี...
เรื่อง จำนวนบัตรเลือกตั้งก่อนการออกเสียงลงคะแนน

ด้วยคณะกรรมการประจำหน่วยเลือกตั้งที่...1... หมู่ที่.....ตำบล/แขวง.....บ้านขี้...
อำเภอ/เขต...บ้านขี้... ที่เลือกตั้ง...หอประชุมโรงเรียนบ้านขี้... เขตเลือกตั้งที่...1... ได้ตรวจนับบัตรเลือกตั้ง
สมาชิกสภาเทศบาลตำบลบ้านขี้และนายกเทศมนตรีตำบลบ้านขี้ ที่ได้รับมาแล้วทั้งหมดมีจำนวน ดังนี้

ประเภทของบัตรเลือกตั้ง	จำนวน	หมายเหตุ
๑. สมาชิกสภาท้องถิ่น	...260...บัตร...(สองร้อยหกสิบ)	
๒. ผู้บริหารท้องถิ่น	...260...บัตร...(สองร้อยหกสิบ)	

จึงประกาศให้ทราบโดยทั่วกัน

ประกาศ ณ วันที่ ...7...เดือน...กรกฎาคม... พ.ศ.2562...

ลงชื่อ
(นายมะกอก ดอกผล)

ประธานกรรมการประจำหน่วยเลือกตั้ง

(ลงชื่อ) กรรมการประจำหน่วยเลือกตั้ง
(นายหอม หัวใหญ่)

(ลงชื่อ) กรรมการประจำหน่วยเลือกตั้ง
(นางพุทธชาติ กลิ่นกำจาย)

(ลงชื่อ) กรรมการประจำหน่วยเลือกตั้ง
(น.ส.มะลิ ขาวสะอาด)

(ลงชื่อ) กรรมการประจำหน่วยเลือกตั้ง
(นายแครอท สีส้ม)

(ลงชื่อ) กรรมการประจำหน่วยเลือกตั้ง
(นางบัวสาย สีชมพู)

(ลงชื่อ) กรรมการประจำหน่วยเลือกตั้ง
(นายมะกรูด สีเขียว)

(ลงชื่อ) กรรมการประจำหน่วยเลือกตั้ง
(น.ส.มะนาว น้ำดี)

(ลงชื่อ) กรรมการประจำหน่วยเลือกตั้ง
(นายส้มโอ แสนฉ่ำ)

หมายเหตุ : ส.ถ./ผ.ถ. ๕/๒ จัดทำจำนวน ๓ ชุด

๑. กรอกจำนวนบัตรเลือกตั้งที่ได้รับมาปิดประกาศ ณ ที่เลือกตั้ง ก่อนเวลา ๐๘.๐๐ นาฬิกา

๒. เก็บไว้ในเล่มเพื่อส่งคณะกรรมการการเลือกตั้งประจำองค์กรปกครองส่วนท้องถิ่น จำนวน ๑ ชุด

๓. เก็บไว้เป็นหลักฐานในเล่ม จำนวน ๑ ชุด

ปกหน้า

รายงานเหตุการณ์ประจำที่เลือกตั้ง

หน่วยเลือกตั้งที่ ...1... เขตเลือกตั้งที่ ...1... (ถ้ามี) หมู่ที่ ...1...

ตำบล/แขวง...*บานขึ้น*... อำเภอ/เขต...*บานขึ้น*... จังหวัด...*บานบุรี*...

สถานที่ลงคะแนนเลือกตั้ง ณ...*หอประชุมโรงเรียนบานขึ้น*.....



ส.ธ./ผ.ธ. ๕/๓

รายงานเหตุการณ์ประจำที่เลือกตั้ง

๑. หน่วยเลือกตั้งที่ 1 เขตเลือกตั้งที่ 1 (ถ้ามี) หมู่ที่ ตำบล/แขวง บ้านขึ้น
อำเภอ/เขต บ้านขึ้น จังหวัด บ้านบุรี สถานที่ลงคะแนนเลือกตั้ง ณ หอประชุมโรงเรียนบ้านขึ้น
ได้เปิดการออกเสียงลงคะแนนเลือกตั้ง สมาชิกสภาเทศบาลตำบลบ้านขึ้นและนายกเทศมนตรีตำบลบ้านขึ้น
ตั้งแต่วันที่ ๐๘.๐๐ น. ถึงเวลา ๑๗.๐๐ น. ของวันที่ 7 เดือน กรกฎาคม พ.ศ. 2562

๒. บันทึกการแสดงhibitedเลือกตั้งก่อนการลงคะแนน

วันนี้ เวลา ๐๘.๐๐ น. คณะกรรมการการเลือกตั้งประจำหน่วยเลือกตั้งได้ทำการเปิดหีบเลือกตั้งเพื่อแสดงให้เห็นว่าเป็นหีบเลือกตั้งเปล่าและได้ปิดหีบเลือกตั้งใส่กุญแจหรือสายรัดต่อหน้าผู้มีสิทธิเลือกตั้งจำนวน ๒ คน เป็นที่เรียบร้อยแล้ว

จึงลงลายมือชื่อไว้เป็นสำคัญ

(ลงชื่อ) [Signature] ประธานกรรมการประจำหน่วยเลือกตั้ง

(..... นายมะกอก ดอกผล.....)

(ลงชื่อ) [Signature] กรรมการประจำหน่วยเลือกตั้ง (ลงชื่อ) [Signature] กรรมการประจำหน่วยเลือกตั้ง

(..... นายหอม หัวใหญ่.....)

(..... นางบัวสาย สีชมพู.....)

(ลงชื่อ) [Signature] กรรมการประจำหน่วยเลือกตั้ง (ลงชื่อ) [Signature] กรรมการประจำหน่วยเลือกตั้ง

(..... นางพรชชาติ กลิ่นกำจาย.....)

(..... นายมะกรูด สีเขียว.....)

(ลงชื่อ) [Signature] กรรมการประจำหน่วยเลือกตั้ง (ลงชื่อ) [Signature] กรรมการประจำหน่วยเลือกตั้ง

(..... น.สมะลิ ชาวสะอาด.....)

(..... น.สมะนาว น้าดี.....)

(ลงชื่อ) [Signature] กรรมการประจำหน่วยเลือกตั้ง (ลงชื่อ) [Signature] กรรมการประจำหน่วยเลือกตั้ง

(..... นายแครอท สีส้ม.....)

(..... นายส้มโอ แสนกล้า.....)

(ลงชื่อ) [Signature] ผู้มีสิทธิเลือกตั้ง/พยาน (ลงชื่อ) [Signature] ผู้มีสิทธิเลือกตั้ง/พยาน

(..... นายผัก สีเขียว.....)

(..... นายผล สีแดง.....)

๓. บันทึกเหตุการณ์ต่างๆ ระหว่างการออกเสียงลงคะแนนเลือกตั้ง (ถ้ามี)

ครั้งที่ ๑ (กรณีผู้มีสิทธิเลือกตั้งขอเพิ่มชื่อโดยแสดงหลักฐานแบบ ๑/๗)

เมื่อเวลา ๑๐.๐๐ น. นายเสกสรร บุญวัฒน์ อยู่บ้านเลขที่ ๘๐ หมู่ที่ ๑ ได้มาแสดงตนขอใช้สิทธิเลือกตั้ง แต่ไม่มีชื่อในบัญชีรายชื่อผู้มีสิทธิเลือกตั้งในหน่วยเลือกตั้งที่ ๑ แต่ได้แสดงหลักฐานที่นายทะเบียนอำเภอบ้านขึ้นออกให้เป็นหลักฐานในการขอเพิ่มชื่อ (แบบ ส.ธ./ผ.ธ. ๑/๗)

คำวินิจฉัยของคณะกรรมการประจำหน่วยเลือกตั้ง (ถ้ามี) เห็นว่าแบบ ส.ธ./ผ.ธ. ๑/๗ ที่นายเสกสรร บุญวัฒน์ นำมาใช้เป็นหลักฐานการขอเพิ่มชื่อ เป็นเอกสารที่ถูกต้อง จึงได้เพิ่มชื่อและสาเหตุไว้ท้ายบัญชีผู้มีสิทธิเลือกตั้ง เป็นลำดับที่ ๑๙๑ และ ประธาน กปน. ได้ลงลายมือชื่อ วันเดือน ปี กำกับไว้ และได้เก็บหนังสือไว้เป็นหลักฐาน

จึงลงลายมือชื่อไว้เป็นหลักฐาน

(ลงชื่อ) [Signature] ผู้ร้องเรียน (ถ้ามี)

(..... นายเสกสรร บุญวัฒน์.....)

(ลงชื่อ) [Signature] ผู้จัดบันทึก/กรรมการประจำหน่วยเลือกตั้ง

(..... นายหอม หัวใหญ่.....)

ครั้งที่ ๒ (กรณีมีการขอถอนชื่อ)

เมื่อเวลา ๑๐.๔๕ น. นายผอยทอง หอมหวาน อยู่บ้านเลขที่ ๔๗/๑ หมู่ที่ ๑ ซึ่งเป็นเจ้าน้ำ นำสำเนาทะเบียนบ้านฉบับเจ้าน้ำ มาแสดงว่านายบัวลอย หวานมัน ปรากฏชื่ออยู่ในทะเบียนบ้านของตนโดยที่ไม่มีชื่ออยู่ในทะเบียนบ้านดังกล่าวจริง

คำวินิจฉัยของคณะกรรมการประจำหน่วยเลือกตั้ง (ถ้ามี) ได้ตรวจสอบแล้ว เห็นว่า นายบัวลอย หวานมัน มีชื่ออยู่บ้านเลขที่ ๔๗/๑ หมู่ ๑ ลำดับที่ ๗๔ มิได้มีชื่ออยู่ในทะเบียนบ้านดังกล่าวจริง กปน. จึงมีคำสั่งถอนชื่อออกจากบัญชีรายชื่อผู้มีสิทธิเลือกตั้ง โดยได้ขีดฆ่าชื่อออก และบันทึกสาเหตุของการถอนชื่อไว้ในช่องหมายเหตุ และ ประธาน กปน. ได้ลงลายมือชื่อ วัน เดือน ปี กำกับไว้ แล้ว

จึงลายมือชื่อไว้เป็นหลักฐาน

(ลงชื่อ) (.....) ผู้ร้องเรียน (ถ้ามี)
(..... นายผอยทอง หอมหวาน.....)

(ลงชื่อ) (.....) ผู้จัดบันทึก/กรรมการประจำหน่วยเลือกตั้ง
(..... นายหอม หัวใหญ่.....)

ครั้งที่ ๓ (กรณีผู้มีสิทธิเลือกตั้งซึ่งได้รับแต่งตั้งให้ปฏิบัติหน้าที่ในการเลือกตั้ง มีสิทธิลงคะแนนเลือกตั้งในหน่วยเลือกตั้งที่ตนต้องปฏิบัติหน้าที่นั้นได้ โดยไม่ต้องมีชื่ออยู่ในบัญชีรายชื่อผู้มีสิทธิเลือกตั้ง แต่ต้องอยู่ในเขตเลือกตั้งที่ตนมีสิทธิเลือกตั้ง)

เมื่อเวลา ๑๑.๐๐ น. นางบงกชรัตน์ สิทธิพร้อม อยู่บ้านเลขที่ ๗ หมู่ที่ ๕ ตำบลบานชื่น ซึ่งเป็นผู้มีสิทธิเลือกตั้งของหน่วยเลือกตั้งที่ ๔ แต่ได้รับแต่งตั้งให้ปฏิบัติหน้าที่ในการเลือกตั้งของหน่วยเลือกตั้งที่ ๑ ได้แสดงตนขอใช้สิทธิเลือกตั้งโดยแสดงคำสั่งแต่งตั้งเป็น กปน. ของหน่วยเลือกตั้งที่ ๑ ต่อ กปน

คำวินิจฉัยของคณะกรรมการประจำหน่วยเลือกตั้ง (ถ้ามี) กปน. ได้ตรวจสอบคำสั่งแต่งตั้งเป็น กปน. แล้วเห็นว่าถูกต้อง จึงให้นางบงกชรัตน์ สิทธิพร้อม ใช้สิทธิเลือกตั้ง โดยได้เพิ่มชื่อเป็นลำดับที่ ๐๑ ต่อท้ายบัญชีรายชื่อผู้มีสิทธิเลือกตั้งของหน่วยเลือกตั้งที่ ๑ และบันทึกสาเหตุของการถอนชื่อไว้ในช่องหมายเหตุ และ ประธาน กปน. ได้ลงลายมือชื่อ วัน เดือน ปี กำกับไว้ แล้ว

จึงลายมือชื่อไว้เป็นหลักฐาน

(ลงชื่อ) (.....) ผู้ร้องเรียน (ถ้ามี)
(.....)

(ลงชื่อ) (.....) ผู้จัดบันทึก/กรรมการประจำหน่วยเลือกตั้ง
(..... นายหอม หัวใหญ่.....)

ครั้งที่ ๔ (กรณีบัญชีรายชื่อผู้มีสิทธิเลือกตั้งระบุค่าน้ำหนักชื่อ หรือรายการแสดงเพศผิดไปจากข้อเท็จจริง หรือการสะกดชื่อตัว ชื่อสกุล ผิดในเรื่องตัวอักษร สระ หรือวรรณยุกต์)

เมื่อเวลา ๑๒.๐๐ น. นางสมหญิง ใจดี อยู่บ้านเลขที่ ๖๐ หมู่ที่ ๑ ตำบลบานชื่น มาแสดงตนขอใช้สิทธิออกเสียงลงคะแนน แต่ในบัญชีรายชื่อผู้มีสิทธิเลือกตั้งระบุค่าน้ำหนักนามว่า “นาย”

คำวินิจฉัยของคณะกรรมการประจำหน่วยเลือกตั้ง (ถ้ามี) กปน. ได้ตรวจสอบและวินิจฉัยแล้วเห็นว่า มีการระบุรายการแสดงเพศผิดไปจากข้อเท็จจริง สมควรมอบบัตรเลือกตั้งให้แก่ นางสมหญิง ใจดี. ไปใช้สิทธิเลือกตั้งออกเสียงลงคะแนน

จึงลายมือชื่อไว้เป็นหลักฐาน

(ลงชื่อ) (.....) ผู้ร้องเรียน (ถ้ามี)
(..... นางสมหญิง ใจดี.....)

(ลงชื่อ) (.....) ผู้จัดบันทึก/กรรมการประจำหน่วยเลือกตั้ง
(..... นายหอม หัวใหญ่.....)

ครั้งที่ ๕ (กรณีมีเหตุจำเป็นที่จะต้องให้ผู้ใดเข้าไปในที่เลือกตั้ง รวมถึงบุคคลที่กฎหมายกำหนดให้สิทธิเข้าไปในที่เลือกตั้ง เพื่อทำการสอดส่อง ดูแล หรือแนะนำให้การปฏิบัติกาเลือกตั้งเป็นไปโดยสุจริตและเที่ยงธรรม)

เมื่อเวลา ๑๔.๐๐ น. นางสาวสาลี หอมนุ่น ผู้ตรวจการเลือกตั้งประจำจังหวัดบานบุรี ได้เข้ามาในหน่วยเลือกตั้งเพื่อตรวจสอบการปฏิบัติงานของ กปน.

คำวินิจฉัยของคณะกรรมการประจำหน่วยเลือกตั้ง (ถ้ามี)
จึงลายมือชื่อไว้เป็นหลักฐาน

(ลงชื่อ) (.....) ผู้ร้องเรียน (ถ้ามี)
(.....)

(ลงชื่อ) (.....) ผู้จัดบันทึก/กรรมการประจำหน่วยเลือกตั้ง
(..... นายหอม หัวใหญ่.....)

๔. บันทึกเหตุการณ์ต่างๆระหว่างนับคะแนนเลือกตั้ง (ถ้ามี)

ครั้งที่ 1 (กรณีมีผู้ทักท้วงว่าการนับคะแนนเลือกตั้งไม่ถูกต้อง และ กปน. ได้แก้ไขให้ถูกต้องแล้ว)

เมื่อเวลา 17.57 น. นายไก่อน พวงแห้ง ผู้มีสิทธิเลือกตั้งได้ทักท้วงการปฏิบัติหน้าที่ของ กปน. ว่า กปน. อ่านคะแนนของผู้สมัครสมาชิกสภาเทศบาลตำบลบานชื่นหมายเลข ๐๐๓๐๑ แต่ กปน. ผู้ทำหน้าที่ขีดคะแนนของผู้สมัครหมายเลข ๐๐๕๐๐

คำวินิจฉัยของคณะกรรมการประจำหน่วยเลือกตั้ง (ถ้ามี) กปน. ได้ตรวจสอบแล้วพบว่า กปน. ได้ขีดคะแนนผิดพลาดจริงและได้แก้ไขให้ถูกต้องแล้ว และนายไก่อน พวงแห้ง ได้ตรวจสอบแล้วเห็นว่า กปน. ได้แก้ไขให้ถูกต้องตามที่ได้ทักท้วงแล้ว

จึงลายมือชื่อไว้เป็นหลักฐาน

(ลงชื่อ)  ผู้ร้องเรียน (ถ้ามี)

(.....นายไก่อน พวงแห้ง.....)

(ลงชื่อ)  ผู้จัดบันทึก/กรรมการประจำหน่วยเลือกตั้ง

(.....นายหอม ทวีใหญ่.....)

ครั้งที่ ๒ (กรณีมีผู้คัดค้านว่าการนับคะแนนเลือกตั้งไม่ถูกต้อง) (ระเบียบฯ ข้อ ๑๗๓).....

เมื่อเวลา ๑๘.๒๑ น. นางสาวข้าวยา ล้าเลิศ ตัวแทนผู้สมัครหมายเลข ๐๑๖๐๐ ได้คัดค้านการปฏิบัติหน้าที่ของ กปน. ว่า วินิจฉัยบัตรเลือกตั้งของผู้สมัครหมายเลข ๐๑๒๐๐ ไม่ถูกต้อง ซึ่งได้คัดค้านว่าเป็นบัตรเสีย แต่ กปน. วินิจฉัยว่าบัตรดังกล่าวว่าเป็นบัตรดี โดยได้ยื่นคำคัดค้านตามแบบ ส.ถ./ผ.ถ. ๕/๕

คำวินิจฉัยของคณะกรรมการประจำหน่วยเลือกตั้ง (ถ้ามี) กปน. ได้ตรวจสอบและวินิจฉัย ได้วินิจฉัยบัตรถูกต้องแล้ว

จึงลายมือชื่อไว้เป็นหลักฐาน

(ลงชื่อ)  ผู้ร้องเรียน (ถ้ามี)

(.....นางสาวข้าวยา ล้าเลิศ.....)

(ลงชื่อ)  กรรมการประจำหน่วยเลือกตั้ง

(นายมะกรูด สีเขียว)

(ลงชื่อ)  กรรมการประจำหน่วยเลือกตั้ง

(นางพฤษชาติ กลิ่นกำจาย)

(ลงชื่อ)  ผู้จัดบันทึก/กรรมการประจำหน่วยเลือกตั้ง

(.....นายหอม ทวีใหญ่.....)

(ลงชื่อ)  พยาน

(.....นายพัค ลม.....)

(ลงชื่อ)  พยาน

(.....นายตุ กก.....)

ได้ตรวจสอบการบันทึกรายงานเหตุการณ์ดังกล่าวข้างต้นแล้ว เห็นว่าถูกต้องตามความเป็นจริง จึงลงลายมือชื่อไว้เป็นหลักฐาน

(ลงชื่อ) ประธานกรรมการประจำหน่วยเลือกตั้ง
(...นายมะกอก ดอกผล...)

(ลงชื่อ) กรรมการประจำหน่วยเลือกตั้ง (ลงชื่อ) กรรมการประจำหน่วยเลือกตั้ง
(...นายหอม หัวใหญ่...)

(ลงชื่อ) กรรมการประจำหน่วยเลือกตั้ง (ลงชื่อ) กรรมการประจำหน่วยเลือกตั้ง
(...นางพุทธชาติ กลิ่นกำจาย...)

(ลงชื่อ) กรรมการประจำหน่วยเลือกตั้ง (ลงชื่อ) กรรมการประจำหน่วยเลือกตั้ง
(...น.สมะลิ ขาวสะอาด...)

(ลงชื่อ) กรรมการประจำหน่วยเลือกตั้ง (ลงชื่อ) กรรมการประจำหน่วยเลือกตั้ง
(...นายแครอท สีส้ม...)

(ลงชื่อ) ผู้มีสิทธิเลือกตั้ง/พยาน (ลงชื่อ) ผู้มีสิทธิเลือกตั้ง/พยาน
(...นายผัก สีเขียว...)

(...นายผล สีแดง...)



ส.ถ./ผ.ถ. ๕/๔

ประกาศคณะกรรมการประจำหน่วยเลือกตั้งที่...1.....
เขตเลือกตั้งที่...1...อำเภอ/เขต...**นวนชน**... จังหวัด...**นวนบุรี**
เรื่อง **รายการเกี่ยวกับจำนวนบัตรเลือกตั้งเมื่อเสร็จสิ้นการออกเสียงลงคะแนน**

ตามที่คณะกรรมการประจำหน่วยเลือกตั้งที่...1... หมู่ที่... ตำบล/แขวง...**นวนชน**... อำเภอ/เขต...**นวนชน**... ที่เลือกตั้ง...**หอประชุมโรงเรียนนวนชน**... เขตเลือกตั้งที่...1... จังหวัด...**นวนบุรี**... ได้ประกาศจำนวนบัตรเลือกตั้งก่อนการออกเสียงลงคะแนนไว้แล้ว และได้เปิดการออกเสียงลงคะแนนเลือกตั้ง...**สมาชิกสภาเทศบาลตำบลนวนชนและนายกเทศมนตรีตำบลนวนชน**... ตั้งแต่เวลา ๐๘.๐๐ น. ของวันนี้ เป็นต้นมาแล้ว นั้น

บัดนี้การออกเสียงลงคะแนนเลือกตั้งได้เสร็จสิ้นลงแล้ว จึงประกาศให้ทราบโดยทั่วกัน ดังนี้

๑. หน่วยเลือกตั้งนี้มีบัตรเลือกตั้ง

๑.๑ บัตรเลือกตั้ง...**สมาชิกสภาเทศบาลตำบลนวนชน**... ที่ได้รับมาทั้งหมด จำนวน ...**260** บัตร

๑.๒ บัตรเลือกตั้ง...**นายกเทศมนตรีตำบลนวนชน**... ที่ได้รับมาทั้งหมด จำนวน ...**260** บัตร

๒. ผู้มาแสดงตนขอรับบัตรเลือกตั้ง

๒.๑ ผู้มาแสดงตนขอรับบัตรเลือกตั้ง...**สมาชิกสภาเทศบาลตำบลนวนชน**... จำนวน ...**170** คน

๒.๒ ผู้มาแสดงตนขอรับบัตรเลือกตั้ง...**นายกเทศมนตรีตำบลนวนชน**... จำนวน ...**170** คน

๓. บัตรเลือกตั้งที่เหลือ

๓.๑ บัตรเลือกตั้ง...**สมาชิกสภาเทศบาลตำบลนวนชน**... จำนวน ...**90** บัตร

๓.๒ บัตรเลือกตั้ง...**นายกเทศมนตรีตำบลนวนชน**... จำนวน ...**90** บัตร

ประกาศ ณ วันที่ ...7...เดือน...**กรกฎาคม**... พ.ศ. **2562**

(ลงชื่อ)
(นายมะกอก ดอกผล)

ประธานกรรมการประจำหน่วยเลือกตั้ง

(ลงชื่อ)
(นายหอม ทั่วใหญ่)

(ลงชื่อ)
(นางพุดชาด กลิ่นกำจาย)

(ลงชื่อ)
(น.ส.มะลิ ขาวสะอาด)

(ลงชื่อ)
(นายแครอท สีส้ม)

(ลงชื่อ)
(นายผัก สีเขียว)

(ลงชื่อ)
(นางบัวสาย สีชมพู)

(ลงชื่อ)
(นายมะกรูด สีเขียว)

(ลงชื่อ)
(น.ส.มะนาว น้ำดี)

(ลงชื่อ)
(นายส้มโอ แสดจ้า)

(ลงชื่อ)
(นายผล สีแดง)

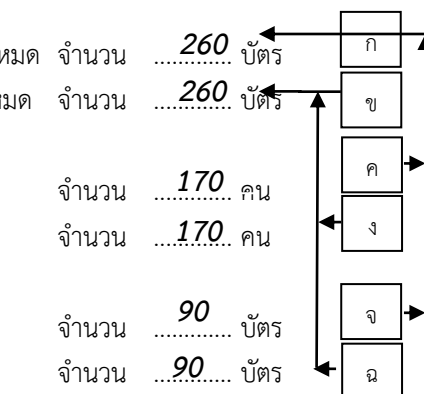

การตรวจสอบ

ก (๒๖๐) = ค (๑๗๐) + จ (๙๐)

ข (๒๖๐) = ง (๑๗๐) + ฉ (๙๐)

หมายเหตุ : ส.ถ./ผ.ถ. ๕/๔ จัดทำจำนวน ๓ ชุด

๑. ปิดประกาศ ณ ที่เลือกตั้ง จำนวน ๑ ชุด

๒. เก็บไว้ในเล่มเพื่อส่งคณะกรรมการการเลือกตั้งประจำองค์กรปกครองส่วนท้องถิ่น จำนวน ๑ ชุด

๓. เก็บไว้เป็นหลักฐานในเล่ม จำนวน ๑ ชุด

ส.ถ./ผ.ถ. ๕/๕

แบบทักท้วงการปฏิบัติหน้าที่ของคณะกรรมการประจำหน่วยเลือกตั้ง

แบบคัดค้านการนับคะแนนหรือการรวมคะแนน

วันที่ 7 เดือน กรกฎาคม พ.ศ. 2562 เวลา 18.20 นาฬิกา

ข้าพเจ้า ชาย/หญิง/นางสาว ช่วยย่า ล้ำเลิศ อยู่บ้านเลขที่ 77/5
 หมู่ที่ 5 ซอย /ตรอก..... ถนน..... ตำบล/แขวง..... บ้านขึ้น
 อำเภอ บ้านขึ้น จังหวัด บ้านบุรี หมายเลขโทรศัพท์บ้าน..... โทรศัพท์เคลื่อนที่.....
 ขอทักท้วงการปฏิบัติหน้าที่ของคณะกรรมการประจำหน่วยเลือกตั้ง ดังนี้

๑. การทักท้วง

๑.๑ ทักท้วงการปฏิบัติหน้าที่ในการออกเสียงลงคะแนน

หน่วยเลือกตั้งที่ หมู่ที่ ตำบล/เทศบาล..... อำเภอ/เขต
 เขตเลือกตั้งที่ จังหวัด ในการเลือกตั้งเมื่อวันที่ ดังนี้

๑.๒ เมื่อทักท้วงแล้ว ผู้ถูกทักท้วงได้ดำเนินการ (ให้ทำเครื่องหมาย / ใน)

แก้ไขตามที่ทักท้วง

ไม่แก้ไขตามที่ทักท้วง

บันทึกเหตุการณ์ในรายงานเหตุการณ์ด้วยแล้ว

ไม่ได้บันทึกเหตุการณ์ในรายงานเหตุการณ์ฯ

อื่นๆ

๑.๓ ขณะทักท้วงมีพยานที่เห็นเหตุการณ์ ได้แก่

๒. การคัดค้าน

๒.๑ คัดค้านการนับคะแนน หน่วยเลือกตั้งที่ ...1..... หมู่ที่ ...1..... ตำบล/เทศบาล ตำบลบ้านขึ้น
 อำเภอ/เขต บ้านขึ้น เขตเลือกตั้งที่ ..1..... จังหวัด บ้านบุรี..... ในการเลือกตั้งเมื่อวันที่ 7 กรกฎาคม 2562
 ดังนี้ กปน. วินิจฉัยบัตรเลือกตั้งของผู้สมัครหมายเลข 00200 ไม่ถูกต้อง ซึ่งเป็นบัตรเสีย แต่ กปน. วินิจฉัยว่าเป็นบัตรดี

๒.๒ คัดค้านการรวมคะแนน หน่วยเลือกตั้งที่ หมู่ที่ ตำบล/เทศบาล
 อำเภอ/เขต เขตเลือกตั้งที่ จังหวัด ในการเลือกตั้งเมื่อวันที่
 ดังนี้

จึงลงลายมือชื่อไว้เป็นหลักฐาน

(ลงชื่อ)..... ๒ ผู้ทักท้วง

(..... นางสาวช่วยย่า ล้ำเลิศ)

(ลงชื่อ)..... ๒๐๒๐ ผู้รับคำทักท้วง

(..... นายมะกอก ดอกผล)

วันที่ 7 กรกฎาคม 2562 เวลา 18.30 น. นาฬิกา

หมายเหตุ ๑. ให้จัดทำสำเนาฉบับไว้ด้วย

๒. ฉบับจริงให้ผู้รับคำทักท้วงเก็บไว้

๓. ฉบับสำเนาให้ผู้ทักท้วงเก็บไว้



ส.ถ./ผ.ถ. ๕/๑๒

ประกาศคณะกรรมการประจำหน่วยเลือกตั้งที่ ...1... .
 เขตเลือกตั้งที่ ...1... ตำบล/แขวง ...น่านซิ่น... อำเภอ/เขต ...น่านซิ่น... จังหวัด...น่านบุรี.....
 เรื่อง งดการลงคะแนนเลือกตั้งในวันเลือกตั้ง

เนื่องจากได้เกิดเหตุการณ์ จลาจล อุทกภัย อัคคีภัย เหตุสุดวิสัย เหตุจำเป็นอย่างอื่น
 ในหน่วยเลือกตั้งที่ ...1... เขตเลือกตั้งที่ ...1... (ถ้ามี) ตำบล/แขวงน่านซิ่น.....1..... อำเภอ/เขต.....น่านซิ่น...
 จังหวัดน่านบุรี.....ในวันเลือกตั้ง ทำให้การลงคะแนนเลือกตั้งในหน่วยเลือกตั้งนี้ไม่สามารถกระทำได้

ฉะนั้น อาศัยอำนาจตามความในมาตรา ๙๓ แห่งพระราชบัญญัติการเลือกตั้งสมาชิกสภาท้องถิ่นหรือ
 ผู้บริหารท้องถิ่น พ.ศ. ๒๕๖๒ และข้อ ๑๘๕ ของระเบียบคณะกรรมการการเลือกตั้งว่าด้วยการเลือกตั้งสมาชิกสภา
 ท้องถิ่นหรือผู้บริหารท้องถิ่น พ.ศ. ๒๕๖๒ คณะกรรมการประจำหน่วยเลือกตั้งที่.....1...เขตเลือกตั้งที่1... (ถ้ามี)
 ตำบล/แขวงน่านซิ่น.....1อำเภอ/เขตน่านซิ่น.....จังหวัด.....น่านบุรี.....จึงประกาศให้งดการลงคะแนน
 เลือกตั้งในหน่วยเลือกตั้งนี้

ประกาศ ณ วันที่ ...7... เดือน ...กรกฎาคม... พ.ศ. ...2562..

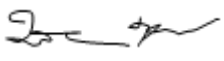
(ลงชื่อ)
 (.....นายมะกอก ดอกผล.....)

ประธานกรรมการประจำหน่วยเลือกตั้งที่ ...1... .

หมายเหตุ : ส.ถ./ผ.ถ. ๕/๑๒ จัดทำจำนวน ๓ ชุด

๑. ปิดประกาศ ณ ที่เลือกตั้ง จำนวน ๑ ชุด
๒. เก็บไว้ในเล่มเพื่อส่งคณะกรรมการการเลือกตั้งประจำองค์กรปกครองส่วนท้องถิ่น จำนวน ๑ ชุด
๓. เก็บไว้เป็นหลักฐานในเล่ม จำนวน ๑ ชุด

**๕.๒ ตัวอย่างแบบพิมพ์
และคำอธิบายการกรอกแบบพิมพ์
ในการนับคะแนนเลือกตั้ง**

ส.ถ./ผ.ถ. ๕/๖

แผ่นที่ 1

แบบขีดคะแนนเลือกตั้ง นายกเทศมนตรีตำบลบ้านขึ้น

ในการเลือกตั้งเมื่อวันที่ ...7... เดือน กรกฎาคม พ.ศ. 2562
 หน่วยเลือกตั้งที่ 1 เขตเลือกตั้งที่ ... (ถ้ามี) ตำบล/แขวง บ้านขึ้น
 อำเภอ/เขต บ้านขึ้น จังหวัด บ้านบุรี

หมายเลข ผู้สมัคร	ชื่อ - สกุล	ช่องขีดคะแนน																		คะแนน รวม			
		5	10	15	20	25	30	35	40	45	50	55	60	65	70	75	80	85	90		95	100	
00100	นายดอกรัก สีม่วง																					80	ก
00200	นางราตรี หอมพุ่ม																					25	ข
00300	นายพุด กลีบซ้อน																					50	ค
00400	น.ส.ช่อม่วง อร้อยมาก																					0	ง
00500	นายชนมชั้น ห่อใบตอง																					0	จ
คะแนนรวม = บัตรที่ลงคะแนนให้ผู้สมัคร (บัตรดี)																						155	ฉ
บัตรไม่เลือกผู้สมัครผู้ใด																						5	ช
บัตรเสีย																						10	ซ
รวมคะแนนผู้สมัคร บัตรไม่เลือกผู้สมัครผู้ใด และบัตรเสียทั้งหมด																						170	ณ

(ลงชื่อ) นายมะกอก ดอกผล ประธานกรรมการประจำหน่วยเลือกตั้ง
 (นายมะกอก ดอกผล)

(ลงชื่อ) นายหอม หัวใหญ่ กรรมการประจำหน่วยเลือกตั้ง
 (นายหอม หัวใหญ่)

(ลงชื่อ) นายมะกรูด สีเขียว กรรมการประจำหน่วยเลือกตั้ง
 (นายมะกรูด สีเขียว)

(ลงชื่อ) นางพุทธชาติ กลิ่นกำจาม กรรมการประจำหน่วยเลือกตั้ง
 (นางพุทธชาติ กลิ่นกำจาม)

(ลงชื่อ) น.ส.มะนาว นาดิ กรรมการประจำหน่วยเลือกตั้ง
 (น.ส.มะนาว นาดิ)

(ลงชื่อ) น.ส.มะลิ ขาวสะอาด กรรมการประจำหน่วยเลือกตั้ง
 (น.ส.มะลิ ขาวสะอาด)

(ลงชื่อ) นายส้มโอ แสนดำ กรรมการประจำหน่วยเลือกตั้ง
 (นายส้มโอ แสนดำ)

(ลงชื่อ) นายแครอท สีส้ม กรรมการประจำหน่วยเลือกตั้ง
 (นายแครอท สีส้ม)

(ลงชื่อ) นางบัวสาย สีชมพู กรรมการประจำหน่วยเลือกตั้ง
 (นางบัวสาย สีชมพู)

การตรวจสอบความถูกต้อง

1. **ฉ** = **ก + ข + ค + ง + จ** → = จำนวนบัตรดี

2. **ณ** = **ฉ + ช + ซ** → = จำนวนบัตรที่ใช้ในการลงคะแนน

หมายเหตุ แบบ ส.ถ./ผ.ถ. ๕/๖ สามารถขยายเพื่อให้ขีดคะแนนได้สะดวก และประชาชนสามารถมองเห็นได้อย่างชัดเจน

ส.ถ./ผ.ถ. ๕/๖

แผ่นที่ 1



แบบขีดคะแนนเลือกตั้ง สภาชิกสภาเทศบาลตำบลน่านขึ้น

ในการเลือกตั้งเมื่อวันที่ ...7... เดือน ..กรกฎาคม... พ.ศ. ..2562...

หน่วยเลือกตั้งที่ ..1.. เขตเลือกตั้งที่ ..1.. (ถ้ามี) ตำบล/แขวง ..น่านขึ้น..

อำเภอ/เขต ..น่านขึ้น... จังหวัด ..น่านบุรี.....

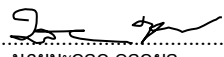
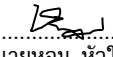
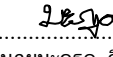
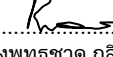
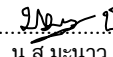
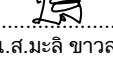
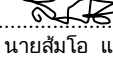
หมายเลข ผู้สมัคร	ชื่อ - สกุล	ช่องขีดคะแนน																		คะแนน รวม		
		5	10	15	20	25	30	35	40	45	50	55	60	65	70	75	80	85	90		95	100
00100	นายลูกชูป สีสาย																					45
00200	น.ส.ชาหริ่ม อิมใจ																					25
00300	นายใส่ใส ใบบัว																					75
00400	นางลำเจียก พายาก																					30
00500	นายไช หวานหอม																					15
00600	นายเฟือก ชวนหิว																					28
00700	นางเมียงคำ สำหรับดี																					5
		คะแนนรวม = บัตรที่ลงคะแนนให้ผู้สมัคร (บัตรดี)																		-		
บัตรไม่เลือกผู้สมัครผู้ใด																						15
บัตรเสีย																						5
		รวมคะแนนผู้สมัคร บัตรไม่เลือกผู้สมัครผู้ใด และบัตรเสียทั้งหมด																		-		

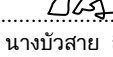
(ลงชื่อ)  ประธานกรรมการประจำหน่วยเลือกตั้ง
(นายมะกอก ดอกผล)(ลงชื่อ)  กรรมการประจำหน่วยเลือกตั้ง
(นายหอม หัวใหญ่)(ลงชื่อ)  กรรมการประจำหน่วยเลือกตั้ง
(นายมะกรุด สีเขียว)(ลงชื่อ)  กรรมการประจำหน่วยเลือกตั้ง
(นางพุทธชาติ กลิ่นกำกาย)(ลงชื่อ)  กรรมการประจำหน่วยเลือกตั้ง
(น.ส.มะนาว นาดิ)(ลงชื่อ)  กรรมการประจำหน่วยเลือกตั้ง
(น.ส.มะลิ ชาวสะอาด)(ลงชื่อ)  กรรมการประจำหน่วยเลือกตั้ง
(นายสมโอ แสนฉ่า)(ลงชื่อ)  กรรมการประจำหน่วยเลือกตั้ง
(นายแครอท สีส้ม)(ลงชื่อ)  กรรมการประจำหน่วยเลือกตั้ง
(นางบัวสาย สีชมพู)

หมายเหตุ แบบ ส.ถ./ผ.ถ. ๕/๖ สามารถขยายเพื่อให้ขีดคะแนนได้สะดวก และประชาชนสามารถมองเห็นได้อย่างชัดเจน

ส.ถ./พ.ถ. ๕/๖

แบบขีดคะแนนเลือกตั้ง สมาชิกสภาองค์การบริหารส่วนจังหวัดน่านบุรี

แผ่นที่ 1

ในการเลือกตั้งเมื่อวันที่ .7. เดือน .กรกฎาคม. พ.ศ. .2562
 หน่วยเลือกตั้งที่ .1. เขตเลือกตั้งที่ .1. (ถ้ามี) ตำบล/แขวง น่านซิ่น
 อำเภอ/เขต ..น่านซิ่น... จังหวัด ..น่านบุรี.....

หมายเลข ผู้สมัคร	ชื่อ - สกุล	ช่องขีดคะแนน																			คะแนน รวม	
		5	10	15	20	25	30	35	40	45	50	55	60	65	70	75	80	85	90	95		100
00100	นายจันทร์ แสงนวล																				15	ก
00200	นายแสง สว่างดี																				11	ข
00300	นางคำเดือน เต็มดวง																				53	ค
00400	นายนที เต็มล้ำ																			6	ง	
00500	นางดวงดาว ส่องสว่าง																				55	จ
00600	นางฟ้าใส โล่งแจ้ง																				80	ฉ
00700	นายธรรณี เข้มแข็ง																			10	ช	
		คะแนนรวม = บัตรที่ลงคะแนนให้ผู้สมัคร (บัตรดี)																			230	ซ
บัตรไม่เลือกผู้สมัครผู้ใด																				10	ณ	
บัตรเสีย																				10	ญ	
		รวมคะแนนผู้สมัคร บัตรไม่เลือกผู้สมัครผู้ใด และบัตรเสียทั้งหมด																			250	ฎ

(ลงชื่อ) [Signature] ประธานกรรมการประจำหน่วยเลือกตั้ง
 (นายมะกอก ดอกผล)

(ลงชื่อ) [Signature] กรรมการประจำหน่วยเลือกตั้ง
 (นายหอม หัวใหญ่)

(ลงชื่อ) [Signature] กรรมการประจำหน่วยเลือกตั้ง
 (นายมะกรูด สีเขียว)

(ลงชื่อ) [Signature] กรรมการประจำหน่วยเลือกตั้ง
 (นางพุทธชาติ กลิ่นกำจาย)

(ลงชื่อ) [Signature] กรรมการประจำหน่วยเลือกตั้ง
 (น.ส.มะนาว นาดิ)

(ลงชื่อ) [Signature] กรรมการประจำหน่วยเลือกตั้ง
 (น.ส.มะลิ ชาวสะอาด)

(ลงชื่อ) [Signature] กรรมการประจำหน่วยเลือกตั้ง
 (นายส้มโอ แสนดำ)

(ลงชื่อ) [Signature] กรรมการประจำหน่วยเลือกตั้ง
 (นายแครอท สีส้ม)

(ลงชื่อ) [Signature] กรรมการประจำหน่วยเลือกตั้ง
 (นางบัวสาย สีชมพู)

การตรวจสอบความถูกต้อง

- ซ = ก + ข + ค + ง + จ + ฉ + ช → = จำนวนบัตรดี
- ฎ = ซ + ณ + ญ → = จำนวนบัตรที่ใช้ในการลงคะแนน

หมายเหตุ แบบ ส.ถ./พ.ถ. ๕/๖ สามารถขยายเพื่อให้ขีดคะแนนได้สะดวก และประชาชนสามารถมองเห็นได้อย่างชัดเจน

ส.ถ./ผ.ถ. ๕/๖

แผ่นที่ 1

แบบขีดคะแนนเลือกตั้ง นายกองค์การบริหารส่วนตำบลบ้านขึ้น

ในการเลือกตั้งเมื่อวันที่ ...7... เดือน กรกฎาคม พ.ศ. 2562
 หน่วยเลือกตั้งที่ .1. เขตเลือกตั้งที่ ... (ถ้ามี) ตำบล/แขวง บ้านขึ้น
 อำเภอ/เขต บ้านขึ้น จังหวัด บ้านบุรี

หมายเลข ผู้สมัคร	ชื่อ - สกุล	ช่องขีดคะแนน																		คะแนน รวม			
		5	10	15	20	25	30	35	40	45	50	55	60	65	70	75	80	85	90		95	100	
00100	นายดอกกรัก สีม่วง																					80	ก
00200	นางราตรี หอมพุ่ม																					25	ข
00300	นายพุด กลีบซ้อน																					50	ค
00400	น.ส.ช่อม่วง อร้อยมาก																					0	ง
00500	นายขนม้วน ห่อใบตอง																					0	จ
คะแนนรวม = บัตรที่ลงคะแนนให้ผู้สมัคร (บัตรดี)																						155	ฉ
บัตรไม่เลือกผู้สมัครผู้ใด																						5	ช
บัตรเสีย																						10	ซ
รวมคะแนนผู้สมัคร บัตรไม่เลือกผู้สมัครผู้ใด และบัตรเสียทั้งหมด																						170	ณ

(ลงชื่อ) [Signature] ประธานกรรมการประจำหน่วยเลือกตั้ง
 นายมะกอก ดอกผล

(ลงชื่อ) [Signature] กรรมการประจำหน่วยเลือกตั้ง
 นายหอม หัวใหญ่

(ลงชื่อ) [Signature] กรรมการประจำหน่วยเลือกตั้ง
 นายมะกรูด สีเขียว

(ลงชื่อ) [Signature] กรรมการประจำหน่วยเลือกตั้ง
 นางพุทธชาติ กลิ่นกำจาย

(ลงชื่อ) [Signature] กรรมการประจำหน่วยเลือกตั้ง
 น.ส.มะนาว น้ำดี

(ลงชื่อ) [Signature] กรรมการประจำหน่วยเลือกตั้ง
 น.ส.มะลิ ขาวสะอาด

(ลงชื่อ) [Signature] กรรมการประจำหน่วยเลือกตั้ง
 นายส้มโอ แสนดี

(ลงชื่อ) [Signature] กรรมการประจำหน่วยเลือกตั้ง
 นายแครอท สีส้ม

(ลงชื่อ) [Signature] กรรมการประจำหน่วยเลือกตั้ง
 นางบัวสาย สีมชมพู

การตรวจสอบความถูกต้อง

1. **ฉ** = $ก + ข + ค + ง + จ$ → = จำนวนบัตรดี

2. **ณ** = $ฉ + ช + ซ$ → = จำนวนบัตรที่ใช้ในการลงคะแนน

หมายเหตุ แบบ ส.ถ./ผ.ถ. ๕/๖ สามารถขยายเพื่อให้ขีดคะแนนได้สะดวก และประชาชนสามารถมองเห็นได้อย่างชัดเจน

ส.ถ./ผ.ถ. ๕/๖

แผ่นที่1.....

แบบขีดคะแนนเลือกตั้ง สมาชิกสภาองค์การบริหารส่วนตำบลนวนนรินทร์

ในการเลือกตั้งเมื่อวันที่ .7. เดือน .กรกฎาคม. พ.ศ. .2562
 หน่วยเลือกตั้งที่ .1. เขตเลือกตั้งที่ .1. (ถ้ามี) ตำบล/แขวง นวนนรินทร์
 อำเภอ/เขต ..นวนนรินทร์... จังหวัด ..นวนนรินทร์.....

หมายเลขผู้สมัคร	ชื่อ - สกุล	ช่องขีดคะแนน																		คะแนนรวม			
		5	10	15	20	25	30	35	40	45	50	55	60	65	70	75	80	85	90		95	100	
00100	นายจันทร์ แสงนวล	⊗	⊗	⊗																		15	ก
00200	นายแสงสว่างดี	⊗	⊗																			11	ข
00300	นางคำเดือน เต็มดวง	⊗	⊗	⊗	⊗	⊗	⊗	⊗	⊗	⊗	⊗	⊗	⊗	⊗	⊗	⊗	⊗	⊗	⊗	⊗	⊗	53	ค
00400	นายนที เต็มสัน	⊗																				6	ง
00500	นางดวงดาว ส่องสว่าง	⊗	⊗	⊗	⊗	⊗	⊗	⊗	⊗	⊗	⊗	⊗	⊗	⊗	⊗	⊗	⊗	⊗	⊗	⊗	⊗	55	จ
00600	นางฟ้าใส โฉงแจ้	⊗	⊗	⊗	⊗	⊗	⊗	⊗	⊗	⊗	⊗	⊗	⊗	⊗	⊗	⊗	⊗	⊗	⊗	⊗	⊗	80	ฉ
00700	นายธรรณี เข้มแข็ง	⊗	⊗																			10	ช
		คะแนนรวม = บัตรที่ลงคะแนนให้ผู้สมัคร (บัตรดี)																		230	ซ		
บัตรไม่เลือกผู้สมัครผู้ใด		⊗	⊗																			10	ณ
บัตรเสีย		⊗	⊗																			10	ญ
		รวมคะแนนผู้สมัคร บัตรไม่เลือกผู้สมัครผู้ใด และบัตรเสียทั้งหมด																		250	ฎ		

(ลงชื่อ) [Signature] ประธานกรรมการประจำหน่วยเลือกตั้ง
 (นายมะกอก ดอกผล)

(ลงชื่อ) [Signature] กรรมการประจำหน่วยเลือกตั้ง
 (นายหอม หัวใหญ่)

(ลงชื่อ) [Signature] กรรมการประจำหน่วยเลือกตั้ง
 (นายมะกรูด สีเขียว)

(ลงชื่อ) [Signature] กรรมการประจำหน่วยเลือกตั้ง
 (นางพุทธชาติ กลิ่นกำจาย)

(ลงชื่อ) [Signature] กรรมการประจำหน่วยเลือกตั้ง
 (น.ส.มะนาว นาดิ)

(ลงชื่อ) [Signature] กรรมการประจำหน่วยเลือกตั้ง
 (น.ส.มะลิ ชาวสะอาด)

(ลงชื่อ) [Signature] กรรมการประจำหน่วยเลือกตั้ง
 (นายส้มโอ แสนดำ)

(ลงชื่อ) [Signature] กรรมการประจำหน่วยเลือกตั้ง
 (นายแครอท สีส้ม)

(ลงชื่อ) [Signature] กรรมการประจำหน่วยเลือกตั้ง
 (นางบัวสาย สีชมพู)

การตรวจสอบความถูกต้อง

1. **ซ** = **ก + ข + ค + ง + จ + ฉ + ช** → = จำนวนบัตรดี

2. **ฎ** = **ซ + ณ + ญ** → = จำนวนบัตรที่ใช้ในการลงคะแนน

หมายเหตุ แบบ ส.ถ./ผ.ถ. ๕/๖ สามารถขยายเพื่อให้ขีดคะแนนได้สะดวก และประชาชนสามารถมองเห็นได้อย่างชัดเจน

การตรวจสอบความถูกต้องในการนับคะแนน



ผ.ถ. ๕/๗

รายงานผลการนับคะแนนเลือกตั้ง นายกเทศมนตรีตำบลบ้านขึ้น

ตามที่ได้มีการเลือกตั้ง นายกเทศมนตรีตำบลบ้านขึ้น กรณี (ครบวาระ/แทนตำแหน่งที่ว่าง/กรณีอื่น) จำนวน1..... คน เมื่อวันที่ ..7... เดือน กรกฎาคม พ.ศ. 2562 นั้น

บัดนี้ คณะกรรมการประจำหน่วยเลือกตั้งที่1... เขตเลือกตั้งที่ (ถ้ามี) ตำบล/แขวง บ้านขึ้น อำเภอ/เขต บ้านขึ้น จังหวัด บ้านบุรี ได้นับคะแนนเลือกตั้ง นายกเทศมนตรีตำบลบ้านขึ้น เรียบร้อยแล้ว จึงประกาศให้ทราบโดยทั่วกัน ดังนี้

- | | | |
|--|-----|------------------------------------|
| ๑. จำนวนผู้มีสิทธิเลือกตั้งในบัญชีรายชื่อผู้มีสิทธิเลือกตั้ง | 175 | คน (<u>หนึ่งร้อยเจ็ดสิบห้า</u>) |
| ๒. จำนวนผู้มีสิทธิเลือกตั้งที่มาแสดงตนขอรับบัตรเลือกตั้ง | 170 | คน (<u>หนึ่งร้อยเจ็ดสิบ</u>) |
| ๓. จำนวนบัตรเลือกตั้งที่ได้รับมาทั้งหมด | 180 | บัตร (<u>หนึ่งร้อยแปดสิบ</u>) |
| ๔. จำนวนบัตรเลือกตั้งที่ใช้ลงคะแนนเลือกตั้ง | 170 | บัตร (<u>หนึ่งร้อยเจ็ดสิบ</u>) |
| ๕. จำนวนบัตรดี | 155 | บัตร (<u>หนึ่งร้อยห้าสิบห้า</u>) |
| ๖. จำนวนบัตรเสีย | 10 | บัตร (<u>สิบ</u>) |
| ๗. จำนวนบัตรเลือกตั้งที่ทำเครื่องหมายไม่เลือกผู้สมัครผู้ใด | 5 | บัตร (<u>ห้า</u>) |
| ๘. จำนวนบัตรเลือกตั้งที่เหลือ | 10 | บัตร (<u>สิบ</u>) |
| ๙. ผู้สมัครรับเลือกตั้งได้คะแนนเรียงตามลำดับหมายเลขประจำตัวผู้สมัคร ดังนี้ | | |

หมายเลขประจำตัวผู้สมัคร	ชื่อผู้สมัคร	ได้คะแนน
00100	นายดอกกรัก สีม่วง	80 (แปดสิบ) → ค1
00200	นางราตรี หอมพุง	25 (ยี่สิบห้า) → ค2
00300	นายพุด กสิบซ้อน	50 (ห้าสิบ) → ค3
00400	น.ส.ช่อม่วง อร่อยมาก	0 (ศูนย์) → ค4
00500	นายชนมชั้น ท่อใบตอง	0 (ศูนย์) → ค5

ประกาศ ณ วันที่ ..7... เดือน กรกฎาคม พ.ศ. 2562

(ลงชื่อ) ประธานกรรมการประจำหน่วยเลือกตั้ง

(..... นายมะกอก ดอกผล) (.....)

(ลงชื่อ) กรรมการประจำหน่วยเลือกตั้ง
(..... นายหอม หัวใหญ่) (.....)

(ลงชื่อ) กรรมการประจำหน่วยเลือกตั้ง
(..... นางพุทธชาด กลิ่นกำงาย) (.....)

(ลงชื่อ) กรรมการประจำหน่วยเลือกตั้ง
(..... น.ส.สมธิ ชาวสะอาด) (.....)

(ลงชื่อ) กรรมการประจำหน่วยเลือกตั้ง
(..... นายแควอท สีส้ม) (.....)

(ลงชื่อ) กรรมการประจำหน่วยเลือกตั้ง
(..... นางบัวสาย สีชมพู) (.....)

(ลงชื่อ) กรรมการประจำหน่วยเลือกตั้ง
(..... นายมะกรูด สีเขียว) (.....)

(ลงชื่อ) กรรมการประจำหน่วยเลือกตั้ง
(..... น.ส.สมดาว นาคี) (.....)

(ลงชื่อ) กรรมการประจำหน่วยเลือกตั้ง
(..... นายส้มโอ แสนดำ) (.....)

หมายเหตุ ผ.ถ. ๕/๗ จัดทำจำนวน ๓ ชุด

๑. ปิดหน้าที่เลือกตั้ง ๑ ชุด
๒. ใส่ถุงวัสดุใส่ซึ่งบรรจุบัตรเลือกตั้งที่นับเป็นคะแนนแล้ว ๑ ชุด
๓. ส่งคณะกรรมการการเลือกตั้งประจำองค์กรปกครองส่วนท้องถิ่น ๑ ชุด



ส.ถ. ๕/๗

รายงานผลการนับคะแนนเลือกตั้ง สมาชิกสภาเทศบาลตำบลบ้านหิน

ตามที่ได้มีการเลือกตั้ง สมาชิกสภาเทศบาลตำบลบ้านหิน กรณี (ครบวาระ/แทนตำแหน่งที่ว่าง/กรณีอื่น) จำนวน⁶..... คน เมื่อวันที่⁷ เดือน กรกฎาคม พ.ศ. 2562 นั้น

บัดนี้ คณะกรรมการประจำหน่วยเลือกตั้งที่¹ เขตเลือกตั้งที่¹ (ถ้ามี) ตำบล/แขวง บ้านหิน อำเภอ/เขต บ้านหิน จังหวัด บ้านบุรี ได้นับคะแนนเลือกตั้ง สมาชิกสภาเทศบาลตำบลบ้านหิน เรียบร้อยแล้ว จึงประกาศให้ทราบโดยทั่วกัน ดังนี้

๑. จำนวนผู้มีสิทธิเลือกตั้งในบัญชีรายชื่อผู้มีสิทธิเลือกตั้ง 175 คน (หนึ่งร้อยเจ็ดสิบห้า)
๒. จำนวนผู้มีสิทธิเลือกตั้งที่มาแสดงตนขอรับบัตรเลือกตั้ง 170 คน (หนึ่งร้อยเจ็ดสิบ)
๓. จำนวนบัตรเลือกตั้งที่ได้รับมาทั้งหมด 180 บัตร (หนึ่งร้อยแปดสิบ)
๔. จำนวนบัตรเลือกตั้งที่ใช้ลงคะแนนเลือกตั้ง 170 บัตร (หนึ่งร้อยเจ็ดสิบ)
๕. จำนวนบัตรดี 150 บัตร (หนึ่งร้อยห้าสิบ)
๖. จำนวนบัตรเสีย 5 บัตร (ห้า)
๗. จำนวนบัตรเลือกตั้งที่ทำเครื่องหมายไม่เลือกผู้สมัครผู้ใด 15 บัตร (สิบห้า)
๘. จำนวนบัตรเลือกตั้งที่เหลือ 10 บัตร (สิบ)
๙. ผู้สมัครรับเลือกตั้งได้คะแนนเรียงตามลำดับหมายเลขประจำตัวผู้สมัคร ดังนี้

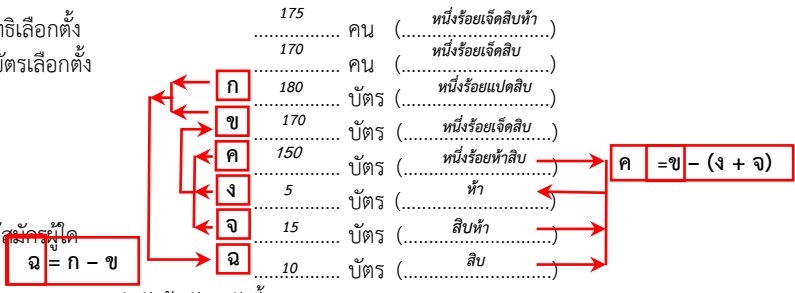

หมายเลขประจำตัวผู้สมัคร	ชื่อผู้สมัคร	ได้คะแนน
00100	นายลูกชูป สีสวย	45 (สี่สิบห้า)
00200	น.ส.ซาหริ่ม อิ่มใจ	25 (ยี่สิบห้า)
00300	นายใสใส ไบบัว	75 (เจ็ดสิบห้า)
00400	นางลำเจียก พายาก	30 (สามสิบ)
00500	นายไข่หวาน หอมหวล	15 (สิบห้า)
00600	นายเผือก ชวนทิว	28 (ยี่สิบแปด)
00700	นางเมื่องคำ สำรับดี	5 (ห้า)

ประกาศ ณ วันที่⁷ เดือน กรกฎาคม พ.ศ. 2562

(ลงชื่อ) ประธานกรรมการประจำหน่วยเลือกตั้ง
(..... นายมะกอก ดอกผล) (.....)

(ลงชื่อ) กรรมการประจำหน่วยเลือกตั้ง
(..... นายหอม หัวใหญ่) (.....)

(ลงชื่อ) กรรมการประจำหน่วยเลือกตั้ง
(..... นางบัวสาย สีชมพู) (.....)

(ลงชื่อ) กรรมการประจำหน่วยเลือกตั้ง
(..... นางพุทธชาด กลิ่นกำจาย) (.....)

(ลงชื่อ) กรรมการประจำหน่วยเลือกตั้ง
(..... นายมะกรูด สีเขียว) (.....)

(ลงชื่อ) กรรมการประจำหน่วยเลือกตั้ง
(..... น.ส.มะลิ ชาวสะอาด) (.....)

(ลงชื่อ) กรรมการประจำหน่วยเลือกตั้ง
(..... น.ส.มะนาว น้ำดี) (.....)

(ลงชื่อ) กรรมการประจำหน่วยเลือกตั้ง
(..... นายแครอท สีส้ม) (.....)

(ลงชื่อ) กรรมการประจำหน่วยเลือกตั้ง
(..... นายส้มโอ แสนดี) (.....)

หมายเหตุ

- ส.ถ. ๕/๗ จัดทำจำนวน ๓ ชุด
๑. ปิดหน้าที่เลือกตั้ง ๑ ชุด
 ๒. ใส่ถุงวัสดุใส่ซึ่งบรรจุบัตรเลือกตั้งที่นับเป็นคะแนนแล้ว ๑ ชุด
 ๓. ส่งคณะกรรมการการเลือกตั้งประจำองค์กรปกครองส่วนท้องถิ่น ๑ ชุด

การตรวจสอบความถูกต้องในการนับคะแนน



ส.ถ. ๕/๗

รายงานผลการนับคะแนนเลือกตั้ง สมาชิกสภาองค์การบริหารส่วนจังหวัดนนทบุรี

ตามที่ได้มีการเลือกตั้ง สมาชิกสภาองค์การบริหารส่วนจังหวัดนนทบุรี กรณี (ครบวาระ/แทนตำแหน่งที่ว่าง/กรณีอื่น) จำนวน¹ คน เมื่อวันที่ 7 เดือน กรกฎาคม พ.ศ. 2562 นั้น

บัดนี้ คณะกรรมการประจำหน่วยเลือกตั้งที่ 1 เขตเลือกตั้งที่ 1 (ถ้ามี) ตำบล/แขวง บางซิ่น อำเภอ/เขต บางซิ่น จังหวัด นนทบุรี ได้นับคะแนนเลือกตั้ง สมาชิกสภาองค์การบริหารส่วนจังหวัดนนทบุรี เรียบร้อยแล้ว จึงประกาศให้ทราบโดยทั่วกัน ดังนี้

- | | | | | |
|--|-----|------|----------------------------|--|
| ๑. จำนวนผู้มีสิทธิเลือกตั้งในบัญชีรายชื่อผู้มีสิทธิเลือกตั้ง | 290 | คน | (.....สองร้อยเก้าสิบ.....) | |
| ๒. จำนวนผู้มีสิทธิเลือกตั้งที่มาแสดงตนขอรับบัตรเลือกตั้ง | 250 | คน | (.....สองร้อยห้าสิบ.....) | |
| ๓. จำนวนบัตรเลือกตั้งที่ได้รับมาทั้งหมด | 300 | บัตร | (.....สามร้อย.....) | |
| ๔. จำนวนบัตรเลือกตั้งที่ใช้ลงคะแนนเลือกตั้ง | 250 | บัตร | (.....สองร้อยห้าสิบ.....) | |
| ๕. จำนวนบัตรดี | 230 | บัตร | (.....สองร้อยสามสิบ.....) | |
| ๖. จำนวนบัตรเสีย | 10 | บัตร | (.....สิบ.....) | |
| ๗. จำนวนบัตรเลือกตั้งที่ทำเครื่องหมายไม่เลือกผู้สมัครผู้ใด | 10 | บัตร | (.....สิบ.....) | |
| ๘. จำนวนบัตรเลือกตั้งที่เหลือ | 50 | บัตร | (.....ห้าสิบ.....) | |
| ๙. ผู้สมัครรับเลือกตั้งได้คะแนนเรียงตามลำดับหมายเลขประจำตัวผู้สมัคร ดังนี้ | | | | |

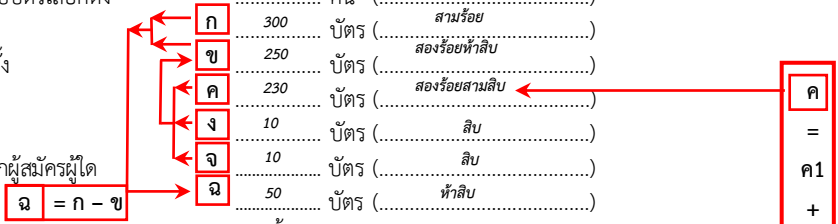

หมายเลขประจำตัวผู้สมัคร	ชื่อผู้สมัคร	ได้คะแนน		
00100	นายจันทร์ แสงนวล	15 (สิบห้า)	→	ค1
00200	นายแสง สว่างดี	11 (สิบเอ็ด)	→	ค2
00300	นางคำเดือน เต็มดวง	53 (ห้าสิบสาม)	→	ค3
00400	นายนที เต็มล้ำ	6 (หก)	→	ค4
00500	นางดวงดาว สองสว่าง	55 (ห้าสิบห้า)	→	ค5
00600	นางฟ้าใส โลงแจ่ม	80 (แปดสิบ)	→	ค6
00700	นายธรรณี เข้มแข็ง	10 (สิบ)	→	ค7

ประกาศ ณ วันที่ 7 เดือน กรกฎาคม พ.ศ. 2562

(ลงชื่อ) ประธานกรรมการประจำหน่วยเลือกตั้ง

(.....นายมะกอก ดอกผล.....)

(ลงชื่อ) กรรมการประจำหน่วยเลือกตั้ง
(.....นายหอม หัวใหญ่.....)

(ลงชื่อ) กรรมการประจำหน่วยเลือกตั้ง
(.....นางบัวสาย สีชมพู.....)

(ลงชื่อ) กรรมการประจำหน่วยเลือกตั้ง
(.....นางพชชชด กลิ่นกำจาย.....)

(ลงชื่อ) กรรมการประจำหน่วยเลือกตั้ง
(.....นายมะกรูด สีเขียว.....)

(ลงชื่อ) กรรมการประจำหน่วยเลือกตั้ง
(.....น.สมะลิ ขาวสะอาด.....)

(ลงชื่อ) กรรมการประจำหน่วยเลือกตั้ง
(.....น.สมะนาว น้ำดี.....)

(ลงชื่อ) กรรมการประจำหน่วยเลือกตั้ง
(.....นายแครอท สีส้ม.....)

(ลงชื่อ) กรรมการประจำหน่วยเลือกตั้ง
(.....นายส้มโอ แสนอ้า.....)

หมายเหตุ ส.ถ. ๕/๗ จัดทำจำนวน ๓ ชุด

๑. ปิดหน้าที่เลือกตั้ง ๑ ชุด

๒. ใส่ถุงวัสดุใส่ซึ่งบรรจุบัตรเลือกตั้งที่นับเป็นคะแนนแล้ว ๑ ชุด

๓. ส่งคณะกรรมการการเลือกตั้งประจำองค์กรปกครองส่วนท้องถิ่น ๑ ชุด

การตรวจสอบความถูกต้องในการนับคะแนน



พ.ถ. ๕/๗

รายงานผลการนับคะแนนเลือกตั้ง นายกองค์การบริหารส่วนตำบลนาหว้า

ตามที่ได้มีการเลือกตั้ง นายกองค์การบริหารส่วนตำบลนาหว้า กรณี (ครบวาระ/แทนตำแหน่งที่ว่าง/กรณีอื่น) จำนวน 1 คน เมื่อวันที่ 7 เดือน กรกฎาคม พ.ศ. 2562 นั้น

บัดนี้ คณะกรรมการประจำหน่วยเลือกตั้งที่ 1 เขตเลือกตั้งที่ (ถ้ามี) ตำบล/แขวง นาหว้า

อำเภอ/เขต นาหว้า จังหวัด บึงกาฬ ได้นับคะแนนเลือกตั้ง นายกองค์การบริหารส่วนตำบล เรียบร้อยแล้ว จึงประกาศให้ทราบโดยทั่วกัน ดังนี้

- | | | | |
|--|-----|------|-----------------------|
| ๑. จำนวนผู้มีสิทธิเลือกตั้งในบัญชีรายชื่อผู้มีสิทธิเลือกตั้ง | 175 | คน | (หนึ่งร้อยเจ็ดสิบห้า) |
| ๒. จำนวนผู้มีสิทธิเลือกตั้งที่มาแสดงตนขอรับบัตรเลือกตั้ง | 170 | คน | (หนึ่งร้อยเจ็ดสิบ) |
| ๓. จำนวนบัตรเลือกตั้งที่ได้รับมาทั้งหมด | 180 | บัตร | (หนึ่งร้อยแปดสิบ) |
| ๔. จำนวนบัตรเลือกตั้งที่ใช้ลงคะแนนเลือกตั้ง | 170 | บัตร | (หนึ่งร้อยเจ็ดสิบ) |
| ๕. จำนวนบัตรดี | 155 | บัตร | (หนึ่งร้อยห้าสิบห้า) |
| ๖. จำนวนบัตรเสีย | 10 | บัตร | (สิบ) |
| ๗. จำนวนบัตรเลือกตั้งที่ทำเครื่องหมายไม่เลือกผู้สมัครผู้ใด | 5 | บัตร | (ห้า) |
| ๘. จำนวนบัตรเลือกตั้งที่เหลือ | 10 | บัตร | (สิบ) |
| ๙. ผู้สมัครรับเลือกตั้งได้คะแนนเรียงตามลำดับหมายเลขประจำตัวผู้สมัคร ดังนี้ | | | |

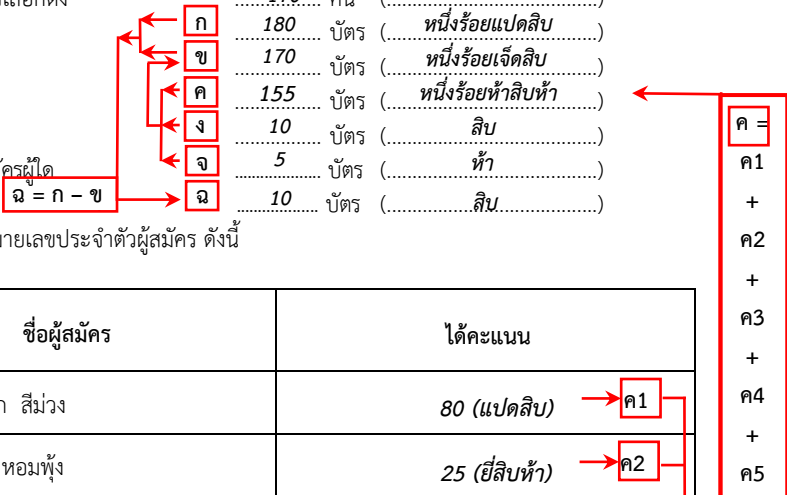

หมายเลขประจำตัวผู้สมัคร	ชื่อผู้สมัคร	ได้คะแนน
00100	นายดอกรัก สีม่วง	80 (แปดสิบ) → ค1
00200	นางราตรี หอมพุ่ม	25 (ยี่สิบห้า) → ค2
00300	นายพุด กลีบซ้อน	50 (ห้าสิบ) → ค3
00400	น.ส.ช่อม่วง อร่อยมาก	0 (ศูนย์) → ค4
00500	นายขนมจีน ห่อใบตอง	0 (ศูนย์) → ค5

ประกาศ ณ วันที่ 7 เดือน กรกฎาคม พ.ศ. 2562

(ลงชื่อ) ประธานกรรมการประจำหน่วยเลือกตั้ง

(..... นายระลอก ดอกผล) (.....)

(ลงชื่อ) กรรมการประจำหน่วยเลือกตั้ง
(..... นายหอม หัวใหญ่) (.....)

(ลงชื่อ) กรรมการประจำหน่วยเลือกตั้ง
(..... นางบัวสาย สีชมพู) (.....)

(ลงชื่อ) กรรมการประจำหน่วยเลือกตั้ง
(..... นางพุดชาด กลิ่นกำจาย) (.....)

(ลงชื่อ) กรรมการประจำหน่วยเลือกตั้ง
(..... นายมะกรูด สีเขียว) (.....)

(ลงชื่อ) กรรมการประจำหน่วยเลือกตั้ง
(..... น.ส.มะลิ ชาวสะอาด) (.....)

(ลงชื่อ) กรรมการประจำหน่วยเลือกตั้ง
(..... น.ส.สมาน นาคี) (.....)

(ลงชื่อ) กรรมการประจำหน่วยเลือกตั้ง
(..... นายแครอท สีส้ม) (.....)

(ลงชื่อ) กรรมการประจำหน่วยเลือกตั้ง
(..... นายส้มโอ แสนฉ่ำ) (.....)

หมายเหตุ พ.ถ. ๕/๗ จัดทำจำนวน ๓ ชุด

๑. ปิดหน้าที่เลือกตั้ง ๑ ชุด
๒. ใส่ถุงวัสดุใสซึ่งบรรจุบัตรเลือกตั้งที่นับเป็นคะแนนแล้ว ๑ ชุด
๓. ส่งคณะกรรมการการเลือกตั้งประจำองค์กรปกครองส่วนท้องถิ่น ๑ ชุด

การตรวจสอบความถูกต้องในการนับคะแนน



ส.ถ. ๕/๗

รายงานผลการนับคะแนนเลือกตั้ง สมาชิกสภาองค์การบริหารส่วนตำบลบางขัน

ตามที่ได้มีการเลือกตั้ง สมาชิกสภาองค์การบริหารส่วนตำบลบางขัน กรณี (ครบวาระ/แทนตำแหน่งที่ว่าง/กรณีอื่น) จำนวน 1 คน เมื่อวันที่ 7 เดือน กรกฎาคม พ.ศ. 2562 นั้น

บัดนี้ คณะกรรมการประจำหน่วยเลือกตั้งที่ 1 เขตเลือกตั้งที่ 1 (ถ้ามี) ตำบล/แขวง บางขัน อำเภอ/เขต บางขัน จังหวัด บางขัน ได้นับคะแนนเลือกตั้ง สมาชิกสภาองค์การบริหารส่วนตำบลบางขัน เรียบร้อยแล้ว จึงประกาศให้ทราบโดยทั่วกัน ดังนี้

- | | | | |
|--|-----|------|----------------------------|
| ๑. จำนวนผู้มีสิทธิเลือกตั้งในบัญชีรายชื่อผู้มีสิทธิเลือกตั้ง | 290 | คน | (.....สองร้อยเก้าสิบ.....) |
| ๒. จำนวนผู้มีสิทธิเลือกตั้งที่มาแสดงตนขอรับบัตรเลือกตั้ง | 250 | คน | (.....สองร้อยห้าสิบ.....) |
| ๓. จำนวนบัตรเลือกตั้งที่ได้รับมาทั้งหมด | 300 | บัตร | (.....สามร้อย.....) |
| ๔. จำนวนบัตรเลือกตั้งที่ใช้ลงคะแนนเลือกตั้ง | 250 | บัตร | (.....สองร้อยห้าสิบ.....) |
| ๕. จำนวนบัตรดี | 230 | บัตร | (.....สองร้อยสามสิบ.....) |
| ๖. จำนวนบัตรเสีย | 10 | บัตร | (.....สิบ.....) |
| ๗. จำนวนบัตรเลือกตั้งที่ทำเครื่องหมายไม่เลือกผู้สมัครผู้ใด | 10 | บัตร | (.....สิบ.....) |
| ๘. จำนวนบัตรเลือกตั้งที่เหลือ | 50 | บัตร | (.....ห้าสิบ.....) |
| ๙. ผู้สมัครรับเลือกตั้งได้คะแนนเรียงตามลำดับหมายเลขประจำตัวผู้สมัคร ดังนี้ | | | |

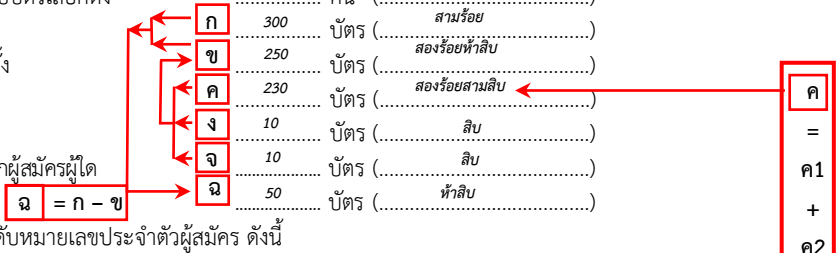

หมายเลขประจำตัวผู้สมัคร	ชื่อผู้สมัคร	ได้คะแนน
00100	นายจันทร์ แสงนวล	15 (สิบห้า) → ค1
00200	นายแสง สว่างดี	11 (สิบเอ็ด) → ค2
00300	นางคำเดือน เต็มดวง	53 (ห้าสิบสาม) → ค3
00400	นายนที เต็มล้ำ	6 (หก) → ค4
00500	นางดวงดาว สองสว่าง	55 (ห้าสิบห้า) → ค5
00600	นางฟ้าใส โลงแจ้	80 (แปดสิบ) → ค6
00700	นายธรรณี เข้มแข็ง	10 (สิบ) → ค7

ประกาศ ณ วันที่ 7 เดือน กรกฎาคม พ.ศ. 2562

(ลงชื่อ) ประธานกรรมการประจำหน่วยเลือกตั้ง

(.....นายมะกอก ดอกผล.....)

(ลงชื่อ) กรรมการประจำหน่วยเลือกตั้ง
(.....นายหอม หัวใหญ่.....)

(ลงชื่อ) กรรมการประจำหน่วยเลือกตั้ง
(.....นางบัวสาย สีชมพู.....)

(ลงชื่อ) กรรมการประจำหน่วยเลือกตั้ง
(.....นางพชชชด กลิ่นกำจาย.....)

(ลงชื่อ) กรรมการประจำหน่วยเลือกตั้ง
(.....นายมะกรูด สีเขียว.....)

(ลงชื่อ) กรรมการประจำหน่วยเลือกตั้ง
(.....น.ส.มะลิ ขาวสะอาด.....)

(ลงชื่อ) กรรมการประจำหน่วยเลือกตั้ง
(.....น.ส.มะนาว น้ำดี.....)

(ลงชื่อ) กรรมการประจำหน่วยเลือกตั้ง
(.....นายแครอท สีส้ม.....)

(ลงชื่อ) กรรมการประจำหน่วยเลือกตั้ง
(.....นายส้มโอ แสนอ้า.....)

หมายเหตุ ส.ถ. ๕/๗ จัดทำจำนวน ๓ ชุด

๑. ปิดหน้าที่เลือกตั้ง ๑ ชุด
๒. ใส่ถุงวัสดุใสซึ่งบรรจุบัตรเลือกตั้งที่นับเป็นคะแนนแล้ว ๑ ชุด
๓. ส่งคณะกรรมการการเลือกตั้งประจำองค์การปกครองส่วนท้องถิ่น ๑ ชุด

ส.ถ./ผ.ถ. ๕/๑๐

รายงานการส่งหีบบัตรเลือกตั้ง วัสดุอุปกรณ์
และเอกสารหลักฐานเกี่ยวกับการเลือกตั้ง สมาชิกสภาเทศบาลตำบลนวนนรินทร์และนายกเทศมนตรีตำบลนวนนรินทร์
ที่เลือกตั้ง ..โรงเรียนบ้านหนองหอย...หน่วยเลือกตั้งที่ ..1.. เขตเลือกตั้งที่
ตำบล/แขวง นวนนรินทร์ อำเภอ/เขต นวนนรินทร์ จังหวัด นวนนรินทร์









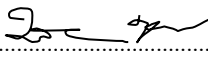

วันที่.....7..... เดือน*กรกฎาคม* พ.ศ. 2562.....คณะกรรมการประจำหน่วยเลือกตั้ง จำนวน...8... คน (ไม่น้อยกว่า ๕ คน) และเจ้าหน้าที่รักษาความปลอดภัยประจำที่เลือกตั้ง จำนวนคน ได้นำหีบบัตรเลือกตั้งและเอกสารหลักฐานเกี่ยวกับการเลือกตั้ง *สมาชิกสภาเทศบาลตำบลนวนนรินทร์และนายกเทศมนตรีตำบลนวนนรินทร์* ออกจากที่เลือกตั้ง และนำมามอบให้แก่คณะกรรมการการเลือกตั้งประจำ*เทศบาลตำบลนวนนรินทร์* โดยมีรายการส่งมอบ ดังนี้

- | | |
|--|-----------------------|
| ๑. หีบบัตรเลือกตั้งสมาชิกสภาท้องถิ่น จำนวน1.....ใบ | |
| หีบบัตรเลือกตั้งผู้บริหารท้องถิ่น จำนวน1.....ใบ | |
| ๒. ประกาศบัญชีรายชื่อผู้มีสิทธิเลือกตั้ง (ส.ถ./ผ.ถ. ๑/๕) ชุดหมายเหตุการณ์ออกเสียงลงคะแนน จำนวน1... ชุด | |
| และชุดอื่นๆ จำนวน1..... ชุด (ถ้ามี) | |
| ๓. ประกาศรายการเกี่ยวกับจำนวนบัตรเลือกตั้งก่อนการออกเสียงลงคะแนน (ส.ถ./ผ.ถ. ๕/๒) | จำนวน1...ฉบับ |
| ๔. ประกาศรายการเกี่ยวกับจำนวนบัตรเลือกตั้งเมื่อเสร็จสิ้นการออกเสียงลงคะแนน (ส.ถ./ผ.ถ. ๕/๔) | จำนวน1...ฉบับ |
| ๕. บัตรเลือกตั้งที่เหลือจากการลงคะแนนเลือกตั้งสมาชิกสภาท้องถิ่น | จำนวน10...บัตร |
| บัตรเลือกตั้งที่เหลือจากการลงคะแนนเลือกตั้งผู้บริหารท้องถิ่น | จำนวน10...บัตร |
| ๖. ต้นขั้วบัตรเลือกตั้งที่ใช้ในการลงคะแนนเลือกตั้งสมาชิกสภาท้องถิ่น | จำนวน170...บัตร |
| ต้นขั้วบัตรเลือกตั้งที่ใช้ในการลงคะแนนเลือกตั้งผู้บริหารท้องถิ่น | จำนวน170...บัตร |
| ๗. รายงานเหตุการณ์ประจำที่เลือกตั้ง (ส.ถ./ผ.ถ. ๕/๓) | จำนวน1...ชุด |
| ๘. รายงานผลการนับคะแนน (ส.ถ. ๕/๗) | จำนวน1...ชุด |
| รายงานผลการนับคะแนน (ผ.ถ. ๕/๗) | จำนวน1...ชุด |
| ๙. คูหาลงคะแนน | จำนวน4...คูหา |
| ๑๐. แบบขีดคะแนน (ส.ถ. ๕/๖) | จำนวน1...แผ่น |
| แบบขีดคะแนน (ผ.ถ. ๕/๖) | จำนวน1...แผ่น |
| ๑๑. วัสดุอุปกรณ์อื่นๆ (ระบุ) | |

ปากกาเคมี 5 ด้าม ปากกาลูกลื่น 5 ด้าม ที่เจาะบัตร 2 อัน ตะกร้า 6 ใบ สายรัด 2 เส้น แว่นกัน 1 ม้วน

ตลับขาค 2 อัน ไม้บรรทัด 3 อัน แบบพิมพ์ต่างๆ ที่ปิดหน้าหน่วย (ประกาศชื่อผู้สมัคร ประกาศคำสั่งต่างๆ)

คณะกรรมการการเลือกตั้งประจำ เทศบาลตำบลบ้านหิน หรือผู้ที่ได้รับมอบหมายได้ตรวจสอบหีบบัตรเลือกตั้งและ
รับมอบเอกสารหลักฐานตามรายการดังกล่าวข้างต้นไว้ถูกต้องแล้ว จึงลงลายมือชื่อไว้เป็นหลักฐาน

- (ลงชื่อ)  ประธานกรรมการประจำหน่วยเลือกตั้ง
(นายเมฆกอก ดอกผล) (ผู้มอบ)
- (ลงชื่อ)  กรรมการประจำหน่วยเลือกตั้ง
(นายหอม หัวใหญ่) (ผู้มอบ)
- (ลงชื่อ)  กรรมการประจำหน่วยเลือกตั้ง
(นางพรชชาติ กลิ่นกำจาย) (ผู้มอบ)
- (ลงชื่อ)  กรรมการประจำหน่วยเลือกตั้ง
(น.สมะเลลี ชาวสะอาด) (ผู้มอบ)
- (ลงชื่อ)  กรรมการประจำหน่วยเลือกตั้ง
(นายแครงท สีสัม) (ผู้มอบ)
- (ลงชื่อ)  กรรมการประจำหน่วยเลือกตั้ง
(นางบัวสาย สีสัม) (ผู้มอบ)
- (ลงชื่อ)  กรรมการประจำหน่วยเลือกตั้ง
(น.สมะนูว นัตติ) (ผู้มอบ)
- (ลงชื่อ)  กรรมการประจำหน่วยเลือกตั้ง
(นายส้มโอ แสนลำ) (ผู้มอบ)
- (ลงชื่อ) ส.ต.อ.  พยาน/เจ้าหน้าที่รักษาความปลอดภัยประจำที่เลือกตั้ง
(มะตัน เขียวขจี) (ผู้รับมอบ)
- (ลงชื่อ) ส.ต.อ.  พยาน/เจ้าหน้าที่รักษาความปลอดภัยประจำที่เลือกตั้ง
(ขุ่น หวานฉ่ำ) (ผู้รับมอบ)
- (ลงชื่อ) กรรมการการเลือกตั้งประจำ (ชื่อองค์กรปกครองส่วนท้องถิ่น)
(.....) (ผู้รับมอบ)
- (ลงชื่อ) กรรมการการเลือกตั้งประจำ (ชื่อองค์กรปกครองส่วนท้องถิ่น)
(.....) (ผู้รับมอบ)
- (ลงชื่อ) กรรมการการเลือกตั้งประจำ (ชื่อองค์กรปกครองส่วนท้องถิ่น)
(.....) (ผู้รับมอบ)

วันที่ 7 เดือน กรกฎาคม พ.ศ. 2562

หมายเหตุ

กรรมการประจำหน่วยเลือกตั้งที่ไม่อาจร่วมเดินทางไปส่งหีบบัตรเลือกตั้งได้ คือ

๑. นายเมฆกอก สีสีม เพราะเหตุ ป่วย



ส.ถ./ผ.ถ. ๕/๑๔

ประกาศคณะกรรมการประจำหน่วยเลือกตั้งที่ ..1... .
 เขตเลือกตั้งที่ ..1.. ตำบล/แขวง นวนซิ่น อำเภอ/เขต นวนซิ่น จังหวัด..น่านบุรี.....
 เรื่อง งดการนับคะแนนเลือกตั้งสมาชิกสภาเทศบาลและนายกเทศมนตรีตำบลนวนซิ่น

เนื่องจากได้เกิดเหตุการณ์ จลาจล อุทกภัย อัคคีภัย เหตุสุดวิสัย เหตุจำเป็นอย่างอื่น ใน
 หน่วยเลือกตั้งที่ ..1...เขตเลือกตั้งที่ ..1... (ถ้ามี) ตำบล/แขวง ..นวนซิ่น.....1..... อำเภอ/เขต..นวนซิ่น.....จังหวัด
น่านบุรี.....ในการเลือกตั้งเมื่อวันที่ ..7...เดือน ..กรกฎาคม...พ.ศ. ..2562...ทำให้ไม่สามารถทำการ นับคะแนน
 เลือกตั้งของหน่วยเลือกตั้งดังกล่าวได้

อาศัยอำนาจตามความในมาตรา ๑๓๐ แห่งพระราชบัญญัติการเลือกตั้งสมาชิกสภาท้องถิ่นหรือผู้บริหาร
 ท้องถิ่น พ.ศ. ๒๕๖๒ และข้อ ๑๘๙ ของระเบียบคณะกรรมการการเลือกตั้งว่าด้วยการเลือกตั้งสมาชิกสภาท้องถิ่นหรือ
 ผู้บริหารท้องถิ่น พ.ศ. ๒๕๖๒ คณะกรรมการประจำหน่วยเลือกตั้งที่..1..เขตเลือกตั้งที่ ..1.. (ถ้ามี) ตำบล/แขวง ..นวนซิ่น
 1อำเภอ/เขต ..นวนซิ่น.....จังหวัด..น่านบุรี.....จึงประกาศงดการนับคะแนนเลือกตั้งในหน่วยเลือกตั้งนี้

ประกาศ ณ วันที่ ..7... เดือน ..กรกฎาคม.....พ.ศ. ..2562..

(ลงชื่อ)Imee.....

(.....นายมะกอก ดอกผล.....)

ประธานกรรมการประจำหน่วยเลือกตั้งที่ ..1.. .

พ.ถ. ๕/๑๖

บันทึกข้อมูลจำนวนบัตรเลือกตั้ง นายกเทศมนตรีตำบลบ้านขึ้น
หน่วยเลือกตั้งที่ ..1.. หมู่ที่ ... , ตำบล/เทศบาล ตำบลบ้านขึ้น
อำเภอ ...บ้านขึ้น... เขตเลือกตั้งที่ ... , จังหวัด...บ้านบุรี...

วันที่ ..7.. เดือน ..กรกฎาคม... พ.ศ. 2562.....

จำนวนบัตรเลือกตั้งที่บรรจุอยู่ในถุงวัสดุใส (ชั้นนอก) มีดังนี้

- | | |
|--|--|
| ๑. บัตรเลือกตั้งที่นับเป็นคะแนน (บัตรดี) | จำนวน ..155.. บัตร (หนึ่งร้อยห้าสิบห้า.....) |
| ๒. บัตรเลือกตั้งที่ไม่เลือกผู้สมัครผู้ใด | จำนวน5.. บัตร (.....ห้า.....) |
| ๓. บัตรเสีย | จำนวน10.. บัตร (.....สิบ.....) |
| ๔. แบบขีดคะแนนเลือกตั้ง (ส.ถ./พ.ถ. ๕/๖) | จำนวน1.. ชุด |
| ๕. รายงานผลการนับคะแนนเลือกตั้ง (พ.ถ. ๕/๗) | จำนวน1.. ชุด |

(ลงชื่อ)  ประธานกรรมการประจำหน่วยเลือกตั้ง
(.....นายมะกอก ดอกผล.....)

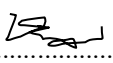
(ลงชื่อ)  กรรมการประจำหน่วยเลือกตั้ง
(.....นายหอม หัวใหญ่.....)

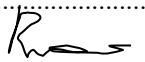
(ลงชื่อ)  กรรมการประจำหน่วยเลือกตั้ง
(.....นางพรวรรณ กลิ่นอำจาย.....)

(ลงชื่อ)  กรรมการประจำหน่วยเลือกตั้ง
(.....น.สมะลิ ขาวสะอาด.....)

(ลงชื่อ)  กรรมการประจำหน่วยเลือกตั้ง
(.....นายแครอท สีส้ม.....)

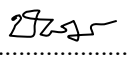
(ลงชื่อ)  กรรมการประจำหน่วยเลือกตั้ง
(.....นางบัวสาย สิมพู.....)

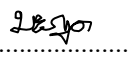
(ลงชื่อ)  กรรมการประจำหน่วยเลือกตั้ง
(.....นายมะกรูด สีเขียว.....)

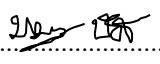
(ลงชื่อ)  กรรมการประจำหน่วยเลือกตั้ง
(.....น.สมะนาว น้าดิ.....)

(ลงชื่อ)  กรรมการประจำหน่วยเลือกตั้ง
(.....นายส้มโอ แสนดำ.....)

หมายเหตุ ส.ถ./ พ.ถ. ๕/๑๖ ให้จัดทำแยกตามประเภทการเลือกตั้ง

บันทึกข้อมูลจำนวนบัตรเลือกตั้ง สมาชิกสภาเทศบาลตำบลบ้านขึ้น
หน่วยเลือกตั้งที่ ..1.. , หมู่ที่ ..1.. , ตำบล/เทศบาล ตำบลบ้านขึ้น
อำเภอ บ้านขึ้น เขตเลือกตั้งที่ ..1.. , จังหวัด..น่านบุรี.....

วันที่ 7 เดือน กรกฎาคม พ.ศ. 2562.....

จำนวนบัตรเลือกตั้งที่บรรจุอยู่ในถุงวัสดุใส (ชั้นนอก) มีดังนี้

๑. บัตรเลือกตั้งที่นับเป็นคะแนน (บัตรดี)	จำนวน 150.....	บัตร (.....หนึ่งร้อยห้าสิบ.....)
๒. บัตรเลือกตั้งที่ไม่เลือกผู้สมัครผู้ใด	จำนวน 15.....	บัตร (.....สิบห้า.....)
๓. บัตรเสีย	จำนวน..... 5.....	บัตร (.....ห้า.....)
๔. แบบขีดคะแนนเลือกตั้ง (ส.ถ./ผ.ถ. ๕/๖)	จำนวน 1.....	ชุด
๕. รายงานผลการนับคะแนนเลือกตั้ง (ส.ถ.. ๕/๗)	จำนวน 1.....	ชุด

(ลงชื่อ)  ประธานกรรมการประจำหน่วยเลือกตั้ง
(.....นายมูกอก ดอกผล.....)

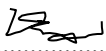
(ลงชื่อ)  กรรมการประจำหน่วยเลือกตั้ง
(.....นายหอม หัวใหญ่.....)

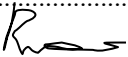
(ลงชื่อ)  กรรมการประจำหน่วยเลือกตั้ง
(.....นางพุทธชาติ กลิ่นกำจาย.....)

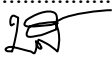
(ลงชื่อ)  กรรมการประจำหน่วยเลือกตั้ง
(.....น.สมะลิ ชาวสะอาด.....)

(ลงชื่อ)  กรรมการประจำหน่วยเลือกตั้ง
(.....นายแครอท สีส้ม.....)

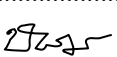
(ลงชื่อ)  กรรมการประจำหน่วยเลือกตั้ง
(.....นางบัวสาย สีชมพู.....)

(ลงชื่อ)  กรรมการประจำหน่วยเลือกตั้ง
(.....นายมะกรูด สีเขียว.....)

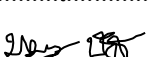
(ลงชื่อ)  กรรมการประจำหน่วยเลือกตั้ง
(.....น.สมะนาว น้ำดี.....)

(ลงชื่อ)  กรรมการประจำหน่วยเลือกตั้ง
(.....นายส้มโอ แสนฉ่ำ.....)

หมายเหตุ ส.ถ. /ผ.ถ. ๕/๑๖ ให้จัดทำแยกตามประเภทการเลือกตั้ง

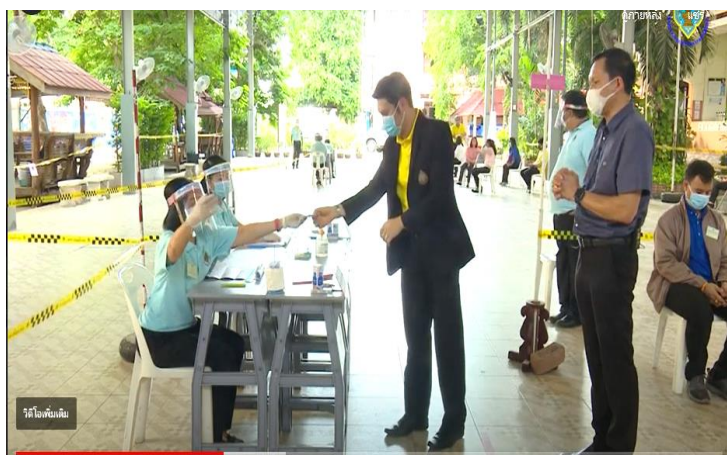

แนวทางการปฏิบัติเกี่ยวกับ
การออกเสียงลงคะแนนเลือกตั้งท้องถิ่น
ในสถานการณ์การแพร่ระบาดของโรคติดเชื้อไวรัสโคโรนา 2019

พระราชบัญญัติการเลือกตั้งสมาชิกสภาท้องถิ่นหรือผู้บริหารท้องถิ่น พ.ศ.๒๕๖๒ มีผลใช้บังคับ เมื่อวันที่ ๑๗ เมษายน ๒๕๖๒ และระเบียบคณะกรรมการการเลือกตั้งว่าด้วยการเลือกตั้งสมาชิกสภาท้องถิ่นหรือผู้บริหารท้องถิ่น พ.ศ.๒๕๖๒ มีผลใช้บังคับเมื่อวันที่ ๑๗ ธันวาคม ๒๕๖๒ โดยที่มาตรา ๑๔๒ ของพระราชบัญญัติฯ บัญญัติว่า “ในการเลือกตั้งครั้งแรกภายหลังจากที่พระราชบัญญัตินี้ใช้บังคับ เมื่อคณะรักษาความสงบแห่งชาติเห็นสมควรให้มีการเลือกตั้งสมาชิกสภาท้องถิ่นหรือผู้บริหารท้องถิ่นขององค์กรปกครองส่วนท้องถิ่นใด ให้แจ้งให้คณะกรรมการการเลือกตั้งทราบ และเมื่อคณะกรรมการการเลือกตั้งประกาศกำหนดให้มีการเลือกตั้งสมาชิกสภาท้องถิ่นหรือผู้บริหารท้องถิ่นขององค์กรปกครองส่วนท้องถิ่นนั้นแล้ว ให้ประกาศคณะรักษาความสงบแห่งชาติและคำสั่งหัวหน้าคณะรักษาความสงบแห่งชาติเฉพาะในส่วนที่เกี่ยวกับการงดการจัดให้มีการเลือกตั้งสมาชิกสภาท้องถิ่นหรือผู้บริหารท้องถิ่น และกำหนดวิธีการได้มาซึ่งสมาชิกสภาท้องถิ่นหรือผู้บริหารท้องถิ่นสิ้นผลบังคับสำหรับองค์กรปกครองส่วนท้องถิ่นนั้น” “ในกรณีที่ไม่มีความสงบแห่งชาติให้อำนาจของคณะรักษาความสงบแห่งชาติตามวรรคหนึ่งเป็นอำนาจของคณะรัฐมนตรี”

ในการจัดการเลือกตั้งซึ่งนอกจากจะต้องดำเนินการให้เป็นไปตามกฎหมาย ระเบียบ ประกาศที่เกี่ยวข้อง และมติคณะกรรมการการเลือกตั้งแล้ว ในปัจจุบันยังต้องให้ความสำคัญเกี่ยวกับสถานการณ์การแพร่ระบาดของ **โรคติดเชื้อไวรัสโคโรนา 2019 (COVID -19)** อีกด้วย โดยกระบวนการ ขั้นตอนต่างๆ นั้นต้องปฏิบัติภายใต้กฎหมาย ประกาศ ข้อกำหนดหรือระเบียบ ที่หน่วยงานของรัฐที่เกี่ยวข้องเป็นผู้กำหนดขึ้นตามกฎหมายอีกด้วย ดังนั้น การกำหนดมาตรการเพิ่มเติมในกระบวนการจัดการเลือกตั้งจึงมีความจำเป็นอย่างยิ่งเพื่อสร้างความมั่นใจและสร้างความเชื่อมั่นแก่ผู้มีสิทธิเลือกตั้งในการออกมาใช้สิทธิเลือกตั้งรวมถึงผู้ปฏิบัติงานเกี่ยวกับการจัดการเลือกตั้งว่า การจัดการเลือกตั้งได้มีมาตรการต่างๆ ที่มีความปลอดภัยในการป้องกันการแพร่ระบาดของโรคติดเชื้อไวรัสโคโรนา **2019 (COVID -19)** ดังนั้นจึงควรมีแนวทางปฏิบัติและมาตรการเพิ่มเติมในการจัดการเลือกตั้ง ดังต่อไปนี้

๑. การรับสมัคร

๑) สถานที่รับสมัคร ควรมีบริเวณที่กว้างขวางตามจำนวนของเจ้าหน้าที่ ผู้สมัคร และผู้เกี่ยวข้องทั้งหมด มีอากาศถ่ายเทสะดวก มีการจัดให้มีเจ้าหน้าที่ทำความสะอาดสถานที่ โต๊ะ เก้าอี้ อุปกรณ์การรับสมัครและห้องน้ำ ทุก ๑ ชม. ตลอดระยะเวลาการรับสมัคร

๒) จัดให้มีการคัดกรองผู้เกี่ยวข้องทั้งหมดก่อนเข้าสถานที่รับสมัคร โดยการวัดอุณหภูมิและล้างมือด้วยแอลกอฮอล์ ทุกคนต้องสวมหน้ากากอนามัย (ให้ผู้สมัครจัดหาหน้ากากอนามัยสำหรับตนเองและผู้ติดตามด้วย)

๓) กำหนดให้เจ้าหน้าที่รับสมัครสวมหน้ากากอนามัยหรือหน้ากากผ้า สวม face shield และถุงมือยาง เพื่อป้องกันและลดการแพร่เชื้อ

๔) การจัดที่นั่งให้มีระยะห่างสำหรับเจ้าหน้าที่รับสมัครด้วยกัน และระหว่างเจ้าหน้าที่รับสมัครกับผู้สมัครรับเลือกตั้ง อย่างน้อย ๑.๕ เมตร รวมทั้งกำหนดให้ผู้ติดตามผู้สมัครได้ไม่เกิน ๒ คน หรือตามความเหมาะสมของสถานที่

๒. การกำหนดหน่วยเลือกตั้ง ที่เลือกตั้ง

หน่วยเลือกตั้ง จำนวนผู้สิทธิเลือกตั้ง ไม่ควรเกิน ๖๐๐ คนต่อหน่วยเลือกตั้ง ทั้งนี้ ให้พิจารณาตามความเหมาะสมของสถานที่หรือความปลอดภัยประกอบด้วย ทั้งนี้ ที่เลือกตั้งควรเป็นอาคารที่มีบริเวณกว้างขวางเพื่อเป็นการลดความแออัด มีอากาศถ่ายเทสะดวก และควรหลีกเลี่ยงการกำหนดหน่วยเลือกตั้งในบริเวณที่มีการชุมนุมของคนจำนวนมาก

๓. การรับมอบ-ส่งมอบวัสดุอุปกรณ์ และการจัดหาวัสดุอุปกรณ์เพิ่มเติม

๑) สถานที่รับมอบ-ส่งมอบวัสดุอุปกรณ์ ควรเป็นบริเวณกว้างขวาง มีอากาศถ่ายเทสะดวกโดยอาจกำหนดสถานที่รับวัสดุอุปกรณ์หลายแห่ง หรือจัดให้มีการรับมอบ-ส่งมอบเป็นช่วงเวลาเพื่อลดความแออัด

๒) กำหนดให้มีการคัดกรอง และการล้างมือด้วยแอลกอฮอล์ ก่อนเข้าสถานที่รับ-ส่งหีบบัตรและวัสดุอุปกรณ์การเลือกตั้ง

๓) จัดให้มีหน้ากากอนามัย face shield ถุงมือยาง แอลกอฮอล์แบบเจลและแบบน้ำ ให้ กปน. และ รปภ. รวมทั้ง อสม. ใช้ในการปฏิบัติหน้าที่ที่หน่วยเลือกตั้ง

๔. การอบรม กปน./รปภ./อสม.หรือผู้ทำหน้าที่คัดกรอง

๑) ในการจัดอบรม กปน. และ รปภ. ควรอบรมรุ่นละไม่เกิน ๗ - ๙ หน่วยเลือกตั้ง หรือ ประมาณจำนวน ๕๐ - ๑๐๐ คน ต่อรุ่น (ส่วน อสม. หรือผู้ทำหน้าที่คัดกรองให้มีการแยกไปอบรมต่างหากจากการอบรม กปน.)

๒) ให้มีการเว้นระยะห่างระหว่างที่นั่งของผู้เข้าอบรมแต่ละคน ประมาณ ๑.๕ - ๒ เมตร

๓) จัดที่นั่งในการอบรมตามหน้าที่ที่กำหนดไว้ในระเบียบ

๔) ให้มีการคัดกรองผู้เข้าอบรมและผู้เกี่ยวข้องก่อนเข้าสถานที่อบรม โดยการวัดอุณหภูมิและล้างมือด้วยแอลกอฮอล์ทั้งก่อนและหลังการอบรมรวมทั้งสวมหน้ากากอนามัยตลอดระยะเวลาการอบรม

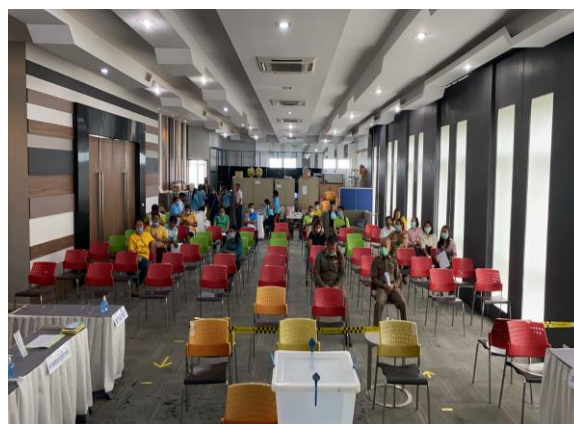
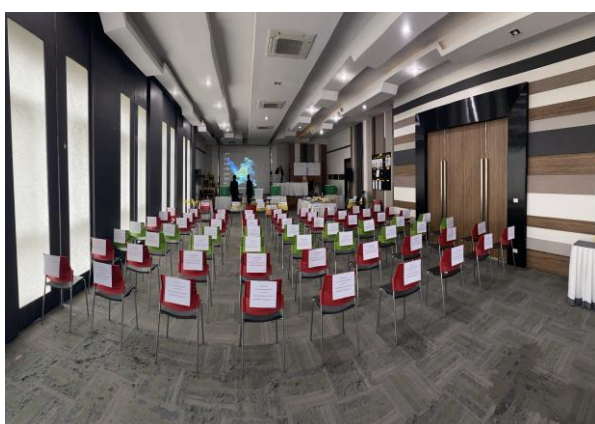

๕. การหาเสียงเลือกตั้ง

การจัดขบวนแห่ หรือการหาเสียง ณ บริเวณสถานที่รับสมัคร หรือตามสถานที่ชุมชน ควรมีมาตรการเพื่อป้องกันคนมาชุมนุมรวมตัวกันเป็นจำนวนมาก และเป็นไปตามระเบียบ กกต.ว่าด้วยวิธีการหาเสียงและลักษณะต้องห้ามในการหาเสียงเลือกตั้ง ส.ถ./ผ.ถ. พ.ศ. ๒๕๖๓

๖. การจัดสถานที่ออกเสียงลงคะแนน

- ๑) สถานที่ควรมีพื้นที่ไม่น้อยกว่า ๖ x ๙ ตารางเมตร เพื่อรองรับที่ลงคะแนนพิเศษด้วย
- ๒) เว้นระยะห่างระหว่างที่นั่งในการปฏิบัติหน้าที่ของ กปน. ๑.๕ - ๒ เมตร
- ๓) เว้นระยะห่างระหว่างคูหาลงคะแนน ๑.๕ - ๒ เมตร (ควรวางโต๊ะละ ๑ คูหา)
- ๔) จัดที่ลงคะแนนพิเศษ โดยให้มีที่นั่งสำหรับผู้มาใช้สิทธิที่มีอุณหภูมิเกิน ๓๗.๕ องศาเซลเซียส รวมถึงที่นั่งพักรอ หากมีมากกว่า ๑ คน ให้จัดที่นั่งเพิ่มโดยเว้นระยะห่าง ๑.๕ - ๒ เมตร

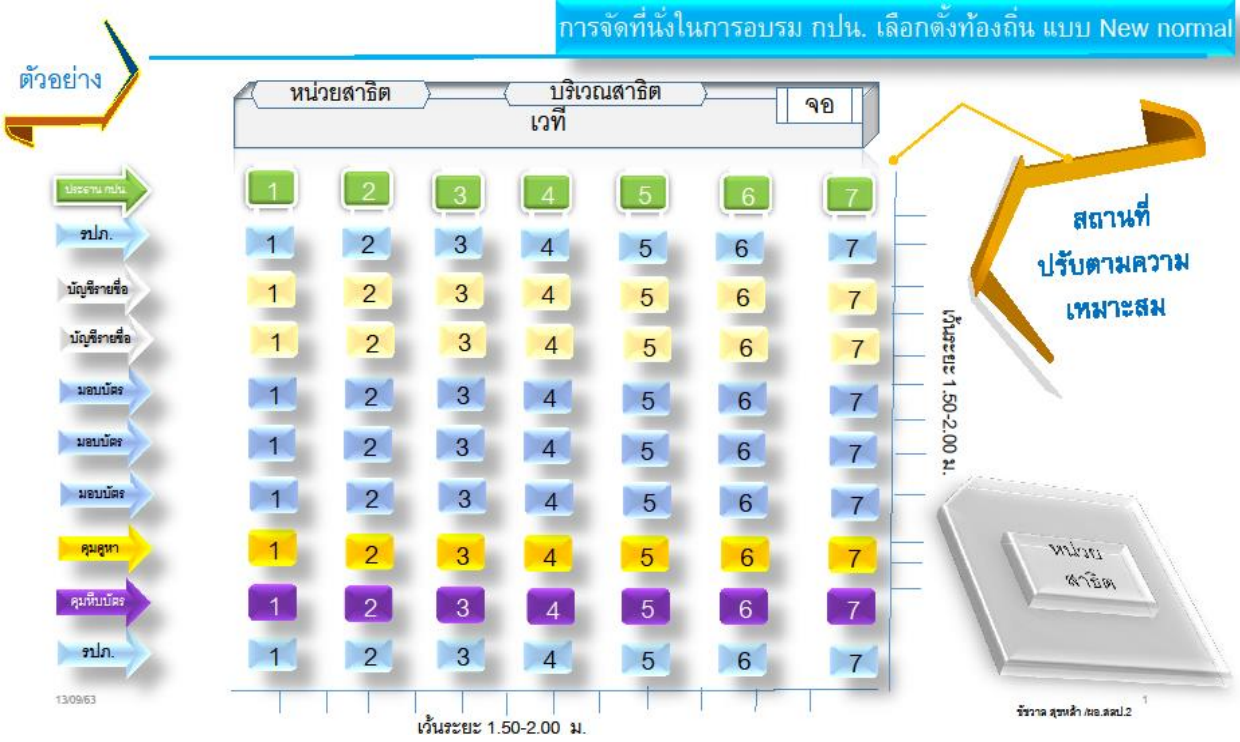

๗. ขั้นตอนการใช้สิทธิออกเสียงลงคะแนน

๗.๑ การใช้สิทธิออกเสียงลงคะแนน มี ๓ ขั้นตอน ดังนี้

- ๑) ขั้นตอนที่ ๑ “ก่อนการลงคะแนน”(การคัดกรอง)”
- ๒) ขั้นตอนที่ ๒ “การลงคะแนน”
- ๓) ขั้นตอนที่ ๓ “ออกจากที่เลือกตั้ง”

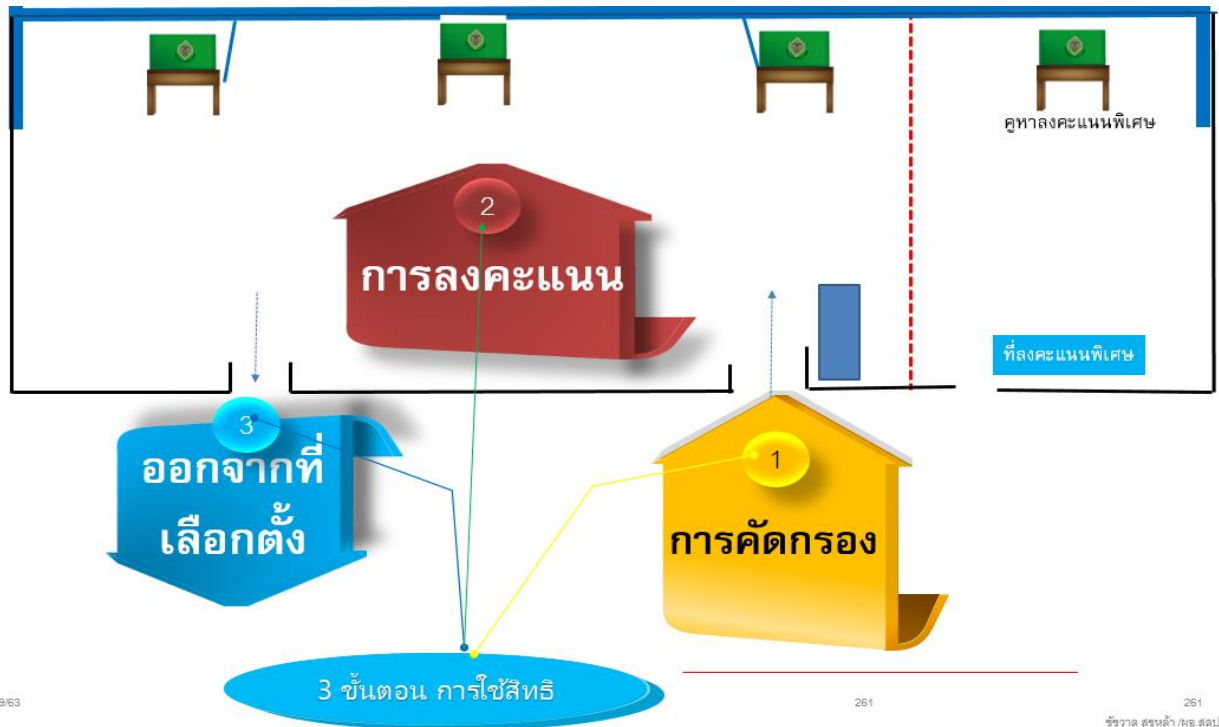

๗.๒ ขั้นตอนการออกเสียงลงคะแนน

ผู้มาใช้สิทธิออกเสียงลงคะแนนต้องผ่านการคัดกรองจากเจ้าหน้าที่ อสม. หรือผู้ทำหน้าที่คัดกรอง ก่อน โดยการตรวจวัดอุณหภูมิและล้างมือด้วยแอลกอฮอล์ หากผู้มาใช้สิทธิมีอุณหภูมิไม่เกิน ๓๗.๕ องศาเซลเซียส ให้ไปใช้สิทธิออกเสียงลงคะแนนที่ลงคะแนนปกติ แต่หากมีอุณหภูมิเกิน ๓๗.๕ องศาเซลเซียส ให้ไปใช้สิทธิออกเสียงลงคะแนนในที่ลงคะแนนพิเศษ ดังนี้

กรณีอุณหภูมิไม่เกิน ๓๗.๕ องศา

๑. ก่อนการลงคะแนน (การคัดกรอง)

๑.๑ ตรวจสอบลำดับที่ผู้มีสิทธิเลือกตั้งจากบัญชีรายชื่อที่ป้ายปิดประกาศหน้า
ที่เลือกตั้ง

๑.๒ เจ้าหน้าที่ อสม. หรือผู้ทำหน้าที่คัดกรองตรวจวัดอุณหภูมิบริเวณหน้าที่เลือกตั้ง

๑.๓ ล้างมือด้วยแอลกอฮอล์ (ครั้งที่ ๑ ก่อนเข้าที่เลือกตั้ง)

๒. การลงคะแนน (ที่ลงคะแนนปกติ)

๒.๑ ยื่นหลักฐานการแสดงตนให้ กปน. ผู้ทำหน้าที่ตรวจสอบบัญชีรายชื่อ

- ๒.๒ ถอดหน้ากากออกให้ กปน. ตรวจสอบใบหน้าแล้วใส่หน้ากากคืน
- ๒.๓ ล้างมือด้วยแอลกอฮอล์ (ครั้งที่ ๒ ที่โต๊ะตรวจสอบบัญชีรายชื่อ)
- ๒.๔ ลงลายมือชื่อในบัญชีรายชื่อ
- ๒.๕ ลงลายมือชื่อบนต้นขั้วบัตรเลือกตั้งผู้บริหารท้องถิ่นและสมาชิกสภาท้องถิ่น
- ๒.๖ ล้างมือด้วยแอลกอฮอล์ (ครั้งที่ ๓ ที่โต๊ะมอบบัตรเลือกตั้งสมาชิกสภาท้องถิ่น)
- ๒.๗ รับบัตรเลือกตั้งทั้ง ๒ ใบ และรับหลักฐานการแสดงตนคืน
- ๒.๘ เข้าคูหาลงคะแนน
- ๒.๙ ใส่บัตรเลือกตั้งที่ลงคะแนนแล้วลงในหีบบัตรเลือกตั้งให้ตรงตามประเภท

๓. เสร็จสิ้นการลงคะแนน

- ๓.๑ ออกจากที่เลือกตั้ง
- ๓.๒ ล้างมือด้วยแอลกอฮอล์ (ครั้งที่ ๔ บริเวณทางออกที่เลือกตั้ง)

หมายเหตุ

๑. ให้กำหนดจุดระยะห่างระหว่างบุคคล ๑.๕ - ๒ เมตร
๒. ให้ทำความสะอาดโต๊ะ ปากกา ในคูหาลงคะแนนต่อผู้มาใช้สิทธิเลือกตั้งทุก
๑๕ - ๒๐ คนหรือตามความเหมาะสม

กรณีอุทกภัยเกิน ๓๗.๕ องศาเซลเซียส

๑. ก่อนการลงคะแนน (การคัดกรอง)

- ๑.๑ ตรวจสอบลำดับที่ผู้มีสิทธิเลือกตั้งจากบัญชีรายชื่อที่ป้ายปิดประกาศหน้า
ที่เลือกตั้ง
- ๑.๒ เจ้าหน้าที่ อสม. หรือเจ้าหน้าที่คัดกรองตรวจวัดอุณหภูมิบริเวณหน้าที่เลือกตั้ง
- ๑.๓ ล้างมือด้วยแอลกอฮอล์ (ครั้งที่ ๑ ก่อนเข้าที่เลือกตั้ง)
- ๑.๔ ให้ไปที่ลงคะแนนพิเศษ

๒. การลงคะแนน (ที่ลงคะแนนพิเศษ)

- ๒.๑ ให้เข้าไปนั่งพักรอในที่ลงคะแนนพิเศษ
- ๒.๒ ยื่นหลักฐานแสดงตนให้ กปน. (คนที่ ๘) และถอดหน้ากากอนามัยออกให้
เพื่อตรวจสอบใบหน้าแล้วใส่หน้ากากอนามัยคืน
- ๒.๓ ล้างมือด้วยแอลกอฮอล์ (ครั้งที่ ๒)
- ๒.๔ กปน. (คนที่ ๘) นำหลักฐานการแสดงตนของผู้มีสิทธิเลือกตั้งไปให้ กปน. ผู้ทำ
หน้าที่ตรวจสอบบัญชีรายชื่อ และ กปน. ผู้ทำหน้าที่มอบบัตรเลือกตั้งทั้ง ๒
ประเภทเพื่อตรวจสอบและจดลำดับที่บนต้นขั้วบัตรเลือกตั้ง
- ๒.๕ หลังจาก ตรวจสอบความถูกต้องของหลักฐานการแสดงตนและจดลำดับที่ตามข้อ
๒.๔ แล้ว ให้ กปน. (คนที่ ๘) นำบัญชีรายชื่อผู้มีสิทธิเลือกตั้งและนำบัตรเลือกตั้ง
ทั้งเล่ม (ทั้งบัตรเลือกตั้งผู้บริหารท้องถิ่นและบัตรเลือกตั้งสมาชิกสภา ท้องถิ่น) ไปให้

ผู้มีสิทธิเลือกตั้งลงลายมือชื่อในบัญชีรายชื่อและต้นฉบับบัตรเลือกตั้งทั้งสองประเภทเสร็จแล้ว กปน. (คนที่ ๘) ฉีกบัตรออกจากต้นฉบับ บัตรเลือกตั้งให้เรียบร้อย และมอบบัตรเลือกตั้งทั้งสองประเภทพร้อมทั้งหลักฐานการแสดงตนคืนผู้มีสิทธิเลือกตั้งเพื่อไปออกเสียงลงคะแนนในคูหาพิเศษ

๒.๖ ให้ผู้มีสิทธิเลือกตั้งล้างมือด้วยแอลกอฮอล์ (ครั้งที่ ๓)

๒.๗ เข้าคูหาลงคะแนน และลงคะแนน เสร็จแล้วพับบัตรเลือกตั้งให้เรียบร้อยออกจากคูหา

๒.๘ กปน. ผู้ทำหน้าที่ควบคุมหีบบัตรเลือกตั้ง และ กปน. (คนที่ ๙) นำหีบบัตรเลือกตั้งมาให้ผู้มีสิทธิเลือกตั้งใส่บัตรเลือกตั้งลงในหีบบัตรให้ตรงตามประเภทของการเลือกตั้ง

๒.๙ ล้างมือด้วยแอลกอฮอล์ (ครั้งที่ ๔)

๓. หลังการออกเสียงลงคะแนน

ออกจากที่ลงคะแนนพิเศษ

หมายเหตุ

๑. กรณีผู้มีสิทธิออกเสียงเกิน ๓๗.๕ องศาเซลเซียส มากกว่า ๑ คน ให้จัดพื้นที่นั่งรอเพิ่มในที่ลงคะแนนพิเศษ โดยเว้นระยะห่าง ๑.๕ – ๒ เมตร
๒. ทำความสะอาดที่นั่งรอ โต๊ะ ปากกา ในคูหาลงคะแนนทุกครั้งที่ผู้มีสิทธิออกเสียงเกิน ๓๗.๕ องศาเซลเซียส เข้าไปใช้สิทธิการลงคะแนน

ตัวอย่าง การจัดหน่วยเลือกตั้งสมาชิกสภาท้องถิ่นและผู้บริหารท้องถิ่น และขั้นตอนการออกเสียงลงคะแนนเลือกตั้ง แบบ NEW NORMAL

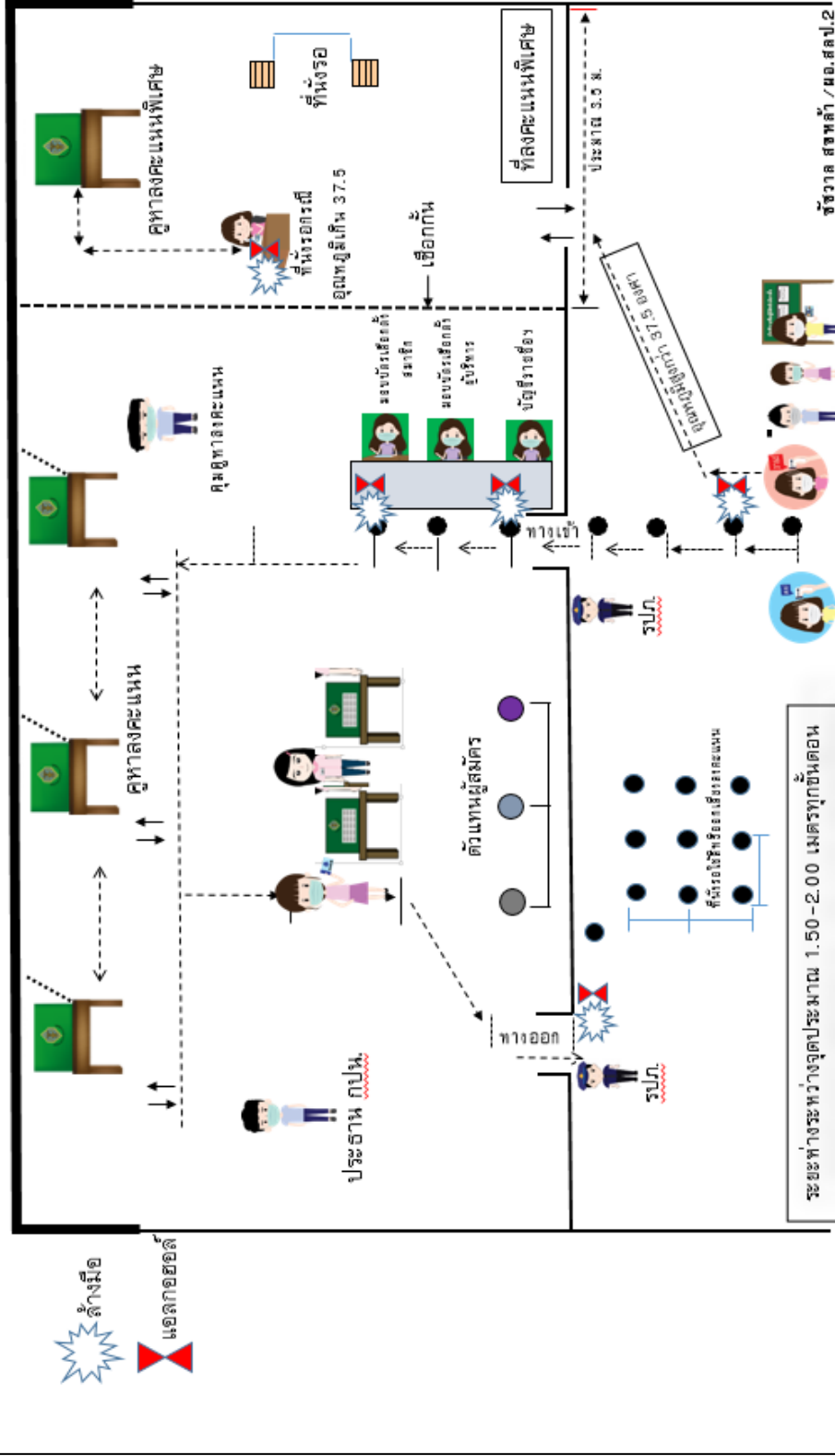

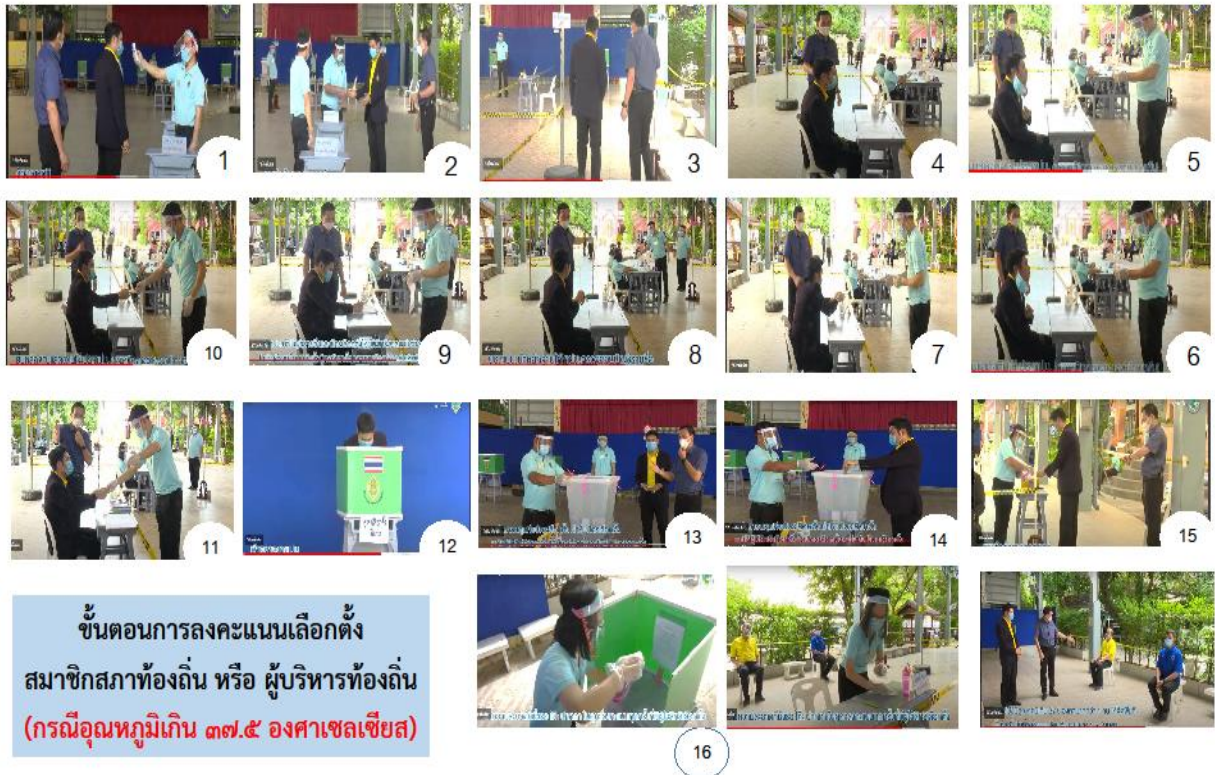

ข้อแนะนำ กรณีการเลือกตั้งสมาชิกสภาท้องถิ่นและผู้บริหารท้องถิ่นพร้อมกัน หากมีผู้มีอุทกภัยเกิน ๓๗.๕ องศาเซลเซียส มาแสดงตนขอใช้สิทธิเลือกตั้ง ให้ดำเนินการ ดังนี้

1. การดำเนินการเกี่ยวกับตรวจสอบหลักฐานที่ใช้แสดงตน การตรวจสอบกับบัญชีรายชื่อผู้มีสิทธิเลือกตั้ง การให้ลงชื่อในบัญชีรายชื่อผู้มีสิทธิเลือกตั้ง การลงชื่อบนต้นข้าวบัตร์ และการมอบบัตรเลือกตั้ง ให้ กปน. คนที่ ๘ เป็นผู้ดำเนินการ

๒. ให้ กปน.ผู้ทำหน้าที่ควบคุมหีบบัตรเลือกตั้ง ร่วมกับ กปน. คนที่ ๙ ร่วมกันนำหีบบัตรเลือกตั้งทั้ง ๒ หีบ ไปให้ผู้มีสิทธิเลือกตั้งใส่บัตรเลือกตั้งลงในหีบบัตรเลือกตั้งให้ถูกต้องตามประเภทของการเลือกตั้ง แล้วนำหีบบัตรเลือกตั้งมาไว้ที่เดิมโดยทันที

๘. การจัดสถานที่นับคะแนนและการนับคะแนน

๘.๑. การตั้งกระดานนับคะแนนให้ประชาชนผู้มาสังเกตการณ์สามารถมองเห็นได้อย่างชัดเจน

๘.๒. กรณีการนับคะแนนผู้บริหารและสมาชิกสภาท้องถิ่นพร้อมกัน ควรตั้งกระดานขีดคะแนนให้มีระยะห่างกันพอสมควร เพื่อมิให้เกิดเสียงรบกวนซึ่งกันและกัน



๘.๓. เว้นระยะห่างระหว่าง กปน. ผู้ทำหน้าที่ในการนับคะแนนแต่ละคน ๑.๕ – ๒ เมตร

๘.๔. จัดโต๊ะสำหรับวางภาชนะใส่บัตรเลือกตั้งที่วินิจฉัยแล้ว ให้ทำมุมกับกระดานขีดคะแนนเพื่อให้ กปน. ผู้ทำหน้าที่วินิจฉัยบัตรเลือกตั้งสามารถมองเห็นการขีดคะแนนของ กปน. ผู้ทำหน้าที่ขีดคะแนนได้อย่างชัดเจน เพื่อป้องกันความผิดพลาดจากการขีดคะแนนให้ผู้สมัครรับเลือกตั้งไม่ตรงตามที่วินิจฉัยและอ่าน



ตัวอย่าง การจัดสถานที่นับคะแนนเลือกตั้ง สมาชิกสภาท้องถิ่นและผู้บริหารท้องถิ่น

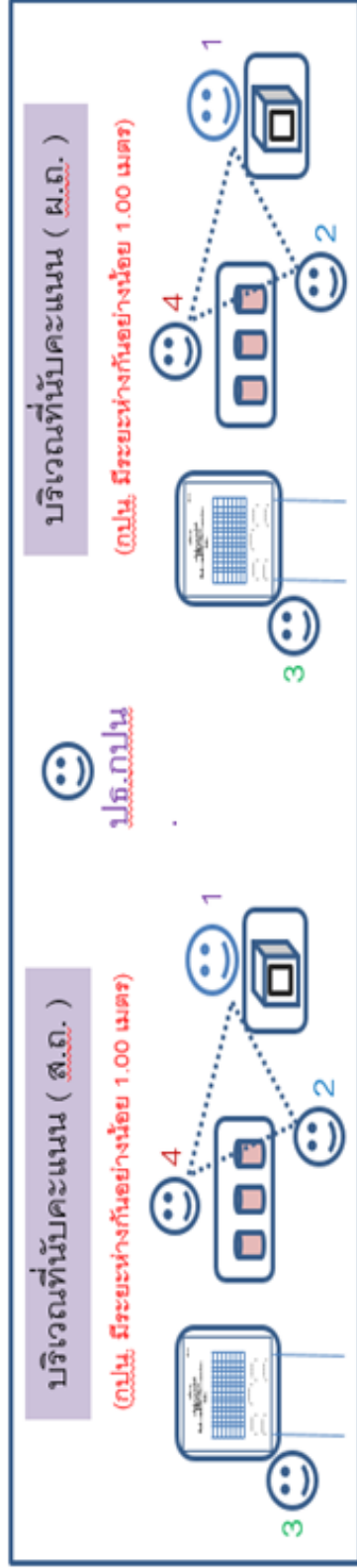

กปน.คนที่

1. หอรับและคัดบัตร
2. วินิจฉัยบัตรและอ่าน
3. ขานทวนและชี้คะแนน
4. เจาะมุมบัตร

1.00 ม.

ชัชวาล สุขห้ำ ผอ.สถป.2

ป้ายปิดบริเวณที่เลือกตั้งและในหน่วยเลือกตั้ง (แบบ NEW NORMAL)

ลำดับที่	รายการ	จำนวน	ได้รับจำนวน
๑	ปิดบริเวณหน้าหน่วยเลือกตั้ง		
	๑.ป้ายปิดประกาศแบบพิมพ์หน้าที่เลือกตั้ง	๑ ป้าย	
	๒.เจ้าหน้าที่อำนวยความสะดวก	๑ ป้าย	
	๓.ที่นั่งรอใช้สิทธิออกเสียงลงคะแนน	๑ ป้าย	
	๔.ตรวจวัดอุณหภูมิ	๑ ป้าย	
	๕.ล้างมือด้วยแอลกอฮอล์	๒ ป้าย	
	๖.ทางเข้า	๓ ป้าย	
๗.ทางออก	๓ ป้าย		
๒	ปิดในหน่วยเลือกตั้ง		
	๑.เจ้าหน้าที่รักษาความปลอดภัย	๒ ป้าย	
	๒.ตรวจสอบบัญชีรายชื่อ	๑ ป้าย	
	๓.มอบบัตรเลือกตั้งผู้บริหารท้องถิ่น	๑ ป้าย	
	๔.มอบบัตรเลือกตั้งสมาชิกสภาท้องถิ่น	๑ ป้าย	
	๕.ควบคุมคูหาลงคะแนน	๑ ป้าย	
	๖.คูหาลงคะแนน	๓ ป้าย	
	๗.ควบคุมหีบบัตรเลือกตั้ง	๑ ป้าย	
	๘.หีบบัตรเลือกตั้งผู้บริหารท้องถิ่น	๑ ป้าย	
	๙.หีบบัตรเลือกตั้งสมาชิกสภาท้องถิ่น	๑ ป้าย	
	๑๐.ตัวแทนผู้สมัคร	๑ ป้าย	
	๑๑.ที่ลงคะแนนพิเศษ	๑ ป้าย	
	๑๒.คูหาลงคะแนนพิเศษ	๑ ป้าย	
	๑๓.ที่นั่งรอ	๑ ป้าย	
	๑๔.บัตรดี	๒ ป้าย	
	๑๕.บัตรเสีย	๒ ป้าย	
	๑๖.บัตรไม่เลือกผู้สมัครผู้ใด	๒ ป้าย	
๑๗.ปธ.กปน.	๑ ป้าย		

**แนวทางการอบรมเจ้าหน้าที่อาสาสมัครสาธารณสุขประจำหมู่บ้าน (อสม.)
หรือผู้ทำหน้าที่คัดกรอง**

ในการอบรมเกี่ยวกับการปฏิบัติหน้าที่ของอาสาสมัครสาธารณสุขประจำหมู่บ้าน (อสม.) หรือผู้ที่
จะปฏิบัติหน้าที่ในการคัดกรองผู้มาใช้สิทธิเลือกตั้ง ควรมีระยะเวลาในการอบรมอย่างน้อย ๓ ชั่วโมง
เพื่อให้มีความรู้ความเข้าใจเกี่ยวกับการปฏิบัติหน้าที่ เนื้อหาที่ใช้ในการอบรม ควรประกอบด้วย

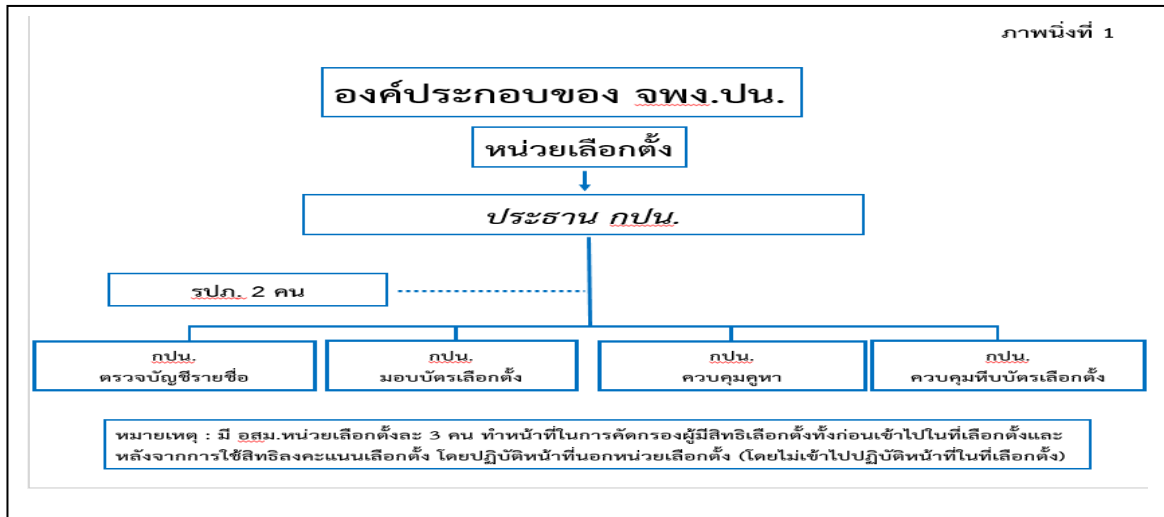

ภาพนิ่งที่ 2

**เชิญชม คลิป VDO เรื่อง การลงคะแนนเลือกตั้ง ส.ส.
ในสถานการณ์การแพร่ระบาดของโรคติดเชื้อไวรัสโคโรนา 2019**

นายชัชวาล สุขกล้า
ผู้อำนวยการสำนักบริหารการเลือกตั้งและการออกเสียงประชามติ 2

<https://www.youtube.com/watch?v=aBLOxeTxVa4&feature=youtu.be>

ข้อเสนอแนะ เมื่อเปิดคลิปนี้แล้ว กรณีมีการเลือกตั้งสมาชิกสภาท้องถิ่นและผู้บริหารท้องถิ่นพร้อมกัน ให้อธิบาย
เพิ่มเติมเกี่ยวกับการมอบบัตรเลือกตั้ง การล้างมือด้วยแอลกอฮอล์ ด้วย

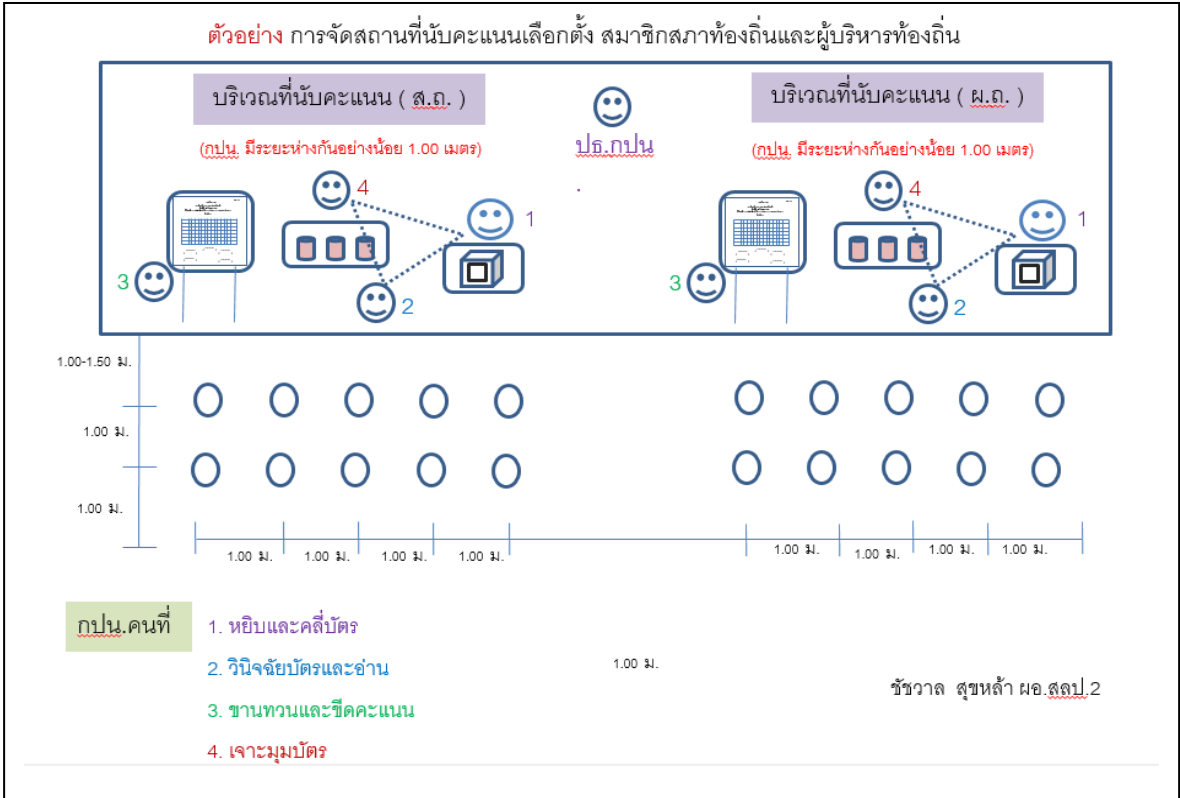
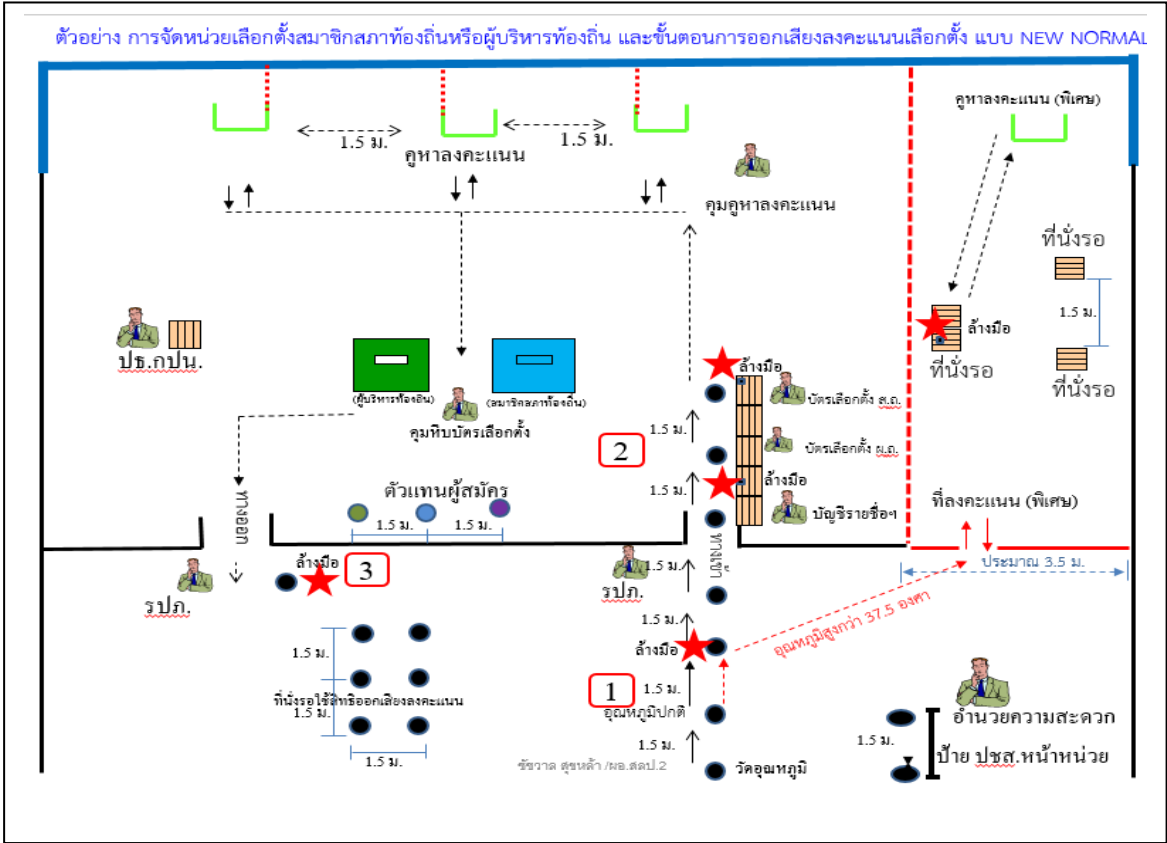

วัสดุอุปกรณ์สำหรับการปฏิบัติงาน ของ อสม.

1. เครื่องวัดอุณหภูมิ 2. แอลกอฮอล์ล้างมือ 3. หน้ากากอนามัย
4. ถุงมือยาง 5. หน้ากากป้องกันละอองน้ำ (*Face Shield*)

หมายเหตุ : ผู้มีสิทธิเลือกตั้งต้องสวมหน้ากากอนามัยหรือหน้ากากผ้า (นำมาเอง) ที่หน่วยเลือกตั้งไม่ได้จัดเตรียม หน้ากากอนามัยไว้ให้ ขอให้ อสม. ช่วยประชาสัมพันธ์ให้ผู้มีสิทธิเลือกตั้งทุกคนปฏิบัติตามประกาศฯ ของจังหวัดด้วย

หน้าที่ของ อสม.

อสม. คนที่ 1

1. ตรวจวัดอุณหภูมิผู้มีสิทธิเลือกตั้งบริเวณก่อนทางเข้าที่เลือกตั้ง หากมีอุณหภูมิปกติ (ไม่เกิน 37.5 องศา) แนะนำให้ไปล้างมือที่จุดปฏิบัติหน้าที่ของ อสม. คนที่ 2

2. กรณีอุณหภูมิเกิน 37.5 องศาเซลเซียส ให้แจ้งผู้มีสิทธิเลือกตั้งนั่งพักรอประมาณ 10 - 15 นาที แล้ววัดซ้ำ หากอุณหภูมิยังเกิน ให้แจ้งผู้มีสิทธิเลือกตั้งไปใช้สิทธิเลือกตั้ง ณ ที่ลงคะแนนพิเศษ แล้วแจ้ง อสม. คนที่ 2 เพื่อให้กดแอลกอฮอล์เจลล้างมือ

กรณีเครื่องวัดอุณหภูมิชำรุดหรือไม่สามารถใช้วัดอุณหภูมิได้ให้รายงานผู้เกี่ยวข้องให้ดำเนินการต่อไป

หน้าที่ของ อสม. (ต่อ)

อสม. คนที่ 2

1. กดแอลกอฮอล์ล้างมือให้ผู้มีสิทธิเลือกตั้งบริเวณหน้าทางเข้าที่เลือกตั้ง หลังจาก อสม. คนที่ 1 ตรวจวัดอุณหภูมิแล้ว

กรณี อสม. คนที่ 1 แจ้งว่า มีผู้มีอุณหภูมิสูงเกิน 37.5 องศาเซลเซียส ให้แจ้ง รปภ. (ทางเข้า) ทราบเพื่อแจ้ง ประธาน กปน. และแนะนำให้ไปใช้สิทธิลงคะแนนที่คูหาลงคะแนนพิเศษ

2. ดูแลความเรียบร้อย / แนะนำให้ผู้มีสิทธิเลือกตั้งที่รอลงคะแนนนอกหน่วยเลือกตั้งรักษาระยะห่างระหว่างบุคคล

ภาพนิ่งที่ 8

หน้าที่ของ อสม. (ต่อ)

อสม.คนที่ 3

กต แอลกอฮอล์เจลล้างมือให้ผู้มีสิทธิเลือกตั้งบริเวณทางออกที่เลือกตั้ง(นอกที่เลือกตั้ง) หลังผู้มีสิทธิเลือกตั้งออกมาจากที่เลือกตั้ง

ภาพนิ่งที่ 9

หน้าที่ของ อสม. (ต่อ)

การปฏิบัติหน้าที่ของ อสม. ในระหว่างการนับคะแนนเลือกตั้ง (หลัง 17.00 น.)

อสม. ทั้ง 3 คน แนะนำให้ผู้มาสังเกตการณ์การนับคะแนนเลือกตั้ง โดยให้นั่งหรือยืน มีรัศมีรอบตัวห่างกัน อย่างน้อย 1.50 ม.

ภาพนิ่งที่ 10

ค่าตอบแทนและสิทธิประโยชน์ของ อสม.

1. ค่าตอบแทน (ข้อ 6 อนุกรรมการหรือบุคคลที่ได้รับแต่งตั้งให้ช่วยเหลือในการปฏิบัติหน้าที่ของ ผอ.กต.อปท. หรือ กกต.อปท.)
 - 1.1 ในวันอบรม 350 บาท/คน
 - 1.2 ในวันเลือกตั้ง 350 บาท/คน
 (บัญชีอัตราค่าตอบแทนบุคคลที่ได้รับแต่งตั้งให้ปฏิบัติหน้าที่ในการเลือกตั้ง ส.ถ./ผ.ถ. ท้ายระเบียบ กกต. ว่าด้วยการเลือกตั้ง ส.ถ./ผ.ถ. พ.ศ.2562)
2. สิทธิประโยชน์

เงินช่วยเหลือกรณีประสบภัยจากการปฏิบัติหน้าที่
(ตามระเบียบ กกต. ว่าด้วยเงินชดเชยผู้ประสบภัยเนื่องจากการปฏิบัติงานเลือกตั้ง พ.ศ. 2555)

ข้อเน้นย้ำ และการนัดหมาย

ภาพนิ่งที่ 11

1. แบ่งและมอบหมายหน้าที่ให้ชัดเจน
2. ตรวจสอบเครื่องวัดอุณหภูมิให้พร้อมใช้งาน
3. จัดเตรียมวัสดุอุปกรณ์ และจัดสถานที่สำหรับปฏิบัติหน้าที่
4. ปฏิบัติหน้าที่อยู่นอกที่เลือกตั้ง (ไม่เข้าไปในบริเวณที่เลือกตั้ง)
5. จัดให้ผู้มีสิทธิเลือกตั้ง ได้รับความระยะห่างระหว่างบุคคลอยู่เสมอ
6. เมื่อวัดอุณหภูมิแล้วผู้มาแสดงตนขอใช้สิทธิเลือกตั้งแล้ว เกิน 37.5 องศาเซลเซียส ให้แนะนำไปลงคะแนนเลือกตั้ง ณ ที่ลงคะแนนพิเศษ แล้วรายงานผู้มีส่วนเกี่ยวข้องต่อไป
7. นัดหมายเวลาปฏิบัติหน้าที่ในวันเลือกตั้งก่อนเวลา 07.00 น. ณ หน่วยเลือกตั้งที่ตนปฏิบัติหน้าที่

- ชักถาม -

ตัวอย่างกำหนดการอบรม อสม.

08.30-09.00

09.00-10.00

10.00-12.00

* ลงทะเบียน

* ความรู้เกี่ยวกับการปฏิบัติหน้าที่ของ จพง.ปน.

- ก่อนวันเลือกตั้ง
 - การรับวัสดุอุปกรณ์)
- วันเลือกตั้ง
 - การจัดหน่วยเลือกตั้ง
 - การลงคะแนนเลือกตั้ง
 - การนับคะแนน
 - การนำส่งวัสดุอุปกรณ์
- ฉายวีดิทัศน์ (30 นาที)
- การปฏิบัติหน้าที่ของ อสม.
- นัดหมาย ชักถาม

หมายเหตุ

ในการปฏิบัติหน้าที่เกี่ยวกับการวัดอุณหภูมิและการล้างมือด้วยแอลกอฮอล์เจลก่อนเข้าไปในที่เลือกตั้ง และการล้างมือก่อนออกจากที่เลือกตั้ง อาจมอบหมายให้ กปน.คนที่ ๘ และคนที่ ๙ (กรณีเลือกตั้งพร้อมกัน) หรือ กปน. คนที่ ๗ (กรณีเลือกตั้งประเภทเดียว) หรือ รปภ. ช่วยปฏิบัติหน้าที่ได้ตามความเหมาะสม แต่ควรมี อสม. อย่างน้อย ๑ คน ต่อ ๑ หน่วยเลือกตั้ง

ที่ปรึกษา

พันตำรวจเอก จรุงวิทย์ ภุมมา
นายเมธา ศิลาพันธ์

เลขาธิการคณะกรรมการการเลือกตั้ง
รองเลขาธิการคณะกรรมการการเลือกตั้ง

ผู้จัดทำ

นายชัชวาล สุขหล้า

ผู้อำนวยการสำนักบริหารการเลือกตั้ง
และการออกเสียงประชามติ ๒

คณะผู้จัดทำ

นางสาวสง่า ทาทอง

รองผู้อำนวยการสำนักบริหารการเลือกตั้ง
และการออกเสียงประชามติ ๒

นางสาวพิมพ์สุทธิษา โชติชินเกษม

ผู้อำนวยการฝ่ายจัดการเลือกตั้ง
และการออกเสียงประชามติ ๔

นายชวลิต วงศ์ใหญ่

ผู้อำนวยการฝ่ายจัดการเลือกตั้ง
และการออกเสียงประชามติ ๕

นางปิยพร นันทवास

ผู้อำนวยการฝ่ายจัดการเลือกตั้ง
และการออกเสียงประชามติ ๖

และพนักงาน สำนักบริหารการเลือกตั้งและการออกเสียงประชามติ ๒



สำนักงานคณะกรรมการการเลือกตั้ง

เลขที่ ๑๒๐ หมู่ ๓ ศูนย์ราชการเฉลิมพระเกียรติ ๘๐ พรรษา

อาคารรัฐประศาสนภักดี ถนนแจ้งวัฒนะ

แขวงทุ่งสองห้อง เขตหลักสี่ กรุงเทพมหานคร ๑๐๒๑๐

โทรศัพท์ ๐ ๒๑๔๑ ๘๘๘๘ www.ect.go.th